

CATÁLOGO OVINO / CAPRINO



JAVIER CAMARA S.L.
INDUSTRIAS GANADERAS

Fundada a mediados de los 50, JAVIER CÁMARA INDUSTRIAS GANADERAS es una **empresa dedicada a la fabricación de equipos para el sector ganadero**, cuyo objetivo es ofrecer una amplia gama de productos que haga más fácil y rentable la vida del ganadero.

Con una **apuesta permanente por la investigación tecnológica y los nuevos diseños**, JAVIER CÁMARA INDUSTRIAS GANADERAS se ha convertido en una de las empresas europeas **líderes de sector**.

Sus **dos grandes plantas ubicadas en Aranda de Duero (Burgos) y Mérida (Badajoz)**, ofrecen una amplia respuesta para el **sector ovino, caprino, bovino, caballar y porcino**.

ARANDA DE DUERO
(BURGOS)

MÉRIDA
(BADAJOZ)



Partiendo del concepto de que la calidad no se controla, sino que se fabrica, JAVIER CÁMARA INDUSTRIAS GANADERAS dispone para todo su proceso productivo de **la tecnología más avanzada**.

Soldadura robotizada, centros de mecanizado, plegadoras, punzonadoras y máquinas láser de tubo, etc..., son base y fundamento de un **plan de calidad** que permite fabricar nuestros productos de acuerdo a **las más altas exigencias de calidad**.

Pero junto a todo esto, JAVIER CÁMARA INDUSTRIAS GANADERAS, ofrece una **respuesta integral** que abarca fabricación, transporte y montaje, además de un servicio post-venta ante cualquier imprevisto.



JAVIER CÁMARA S.L.
INDUSTRIAS GANADERAS

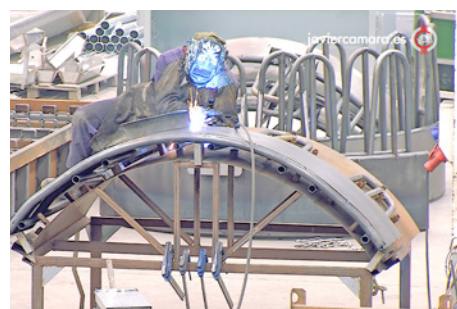
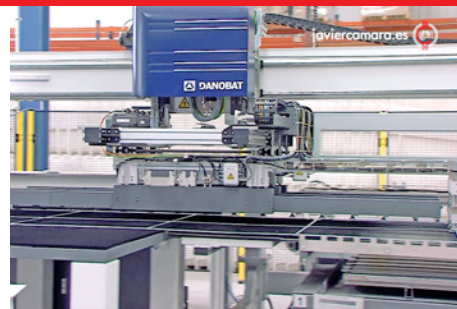



01. AMARRES PARA OVINO — 6
02. COMEDEROS PARA OVINO Y CAPRINO — 8
03. BÁSCULA DE CORDEROS — 24
04. BEBEDEROS — 26
05. CARRILLOS PAJA Y PIENSO — 30
06. CEBADERO CORDEROS — 32
07. CINTA DE ALIMENTACIÓN — 34
08. VAGONETA PIENSO — 38
09. MANGA OVINO — 40
10. MÁQUINAS TRABAJAR OVINO — 46
11. NAVES OVINO — 54
12. PARIDERAS OVINO — 56
13. TOLVAS OVINO Y CAPRINO — 60
14. VALLAS OVINO — 68



01. AMARRES OVINO B017

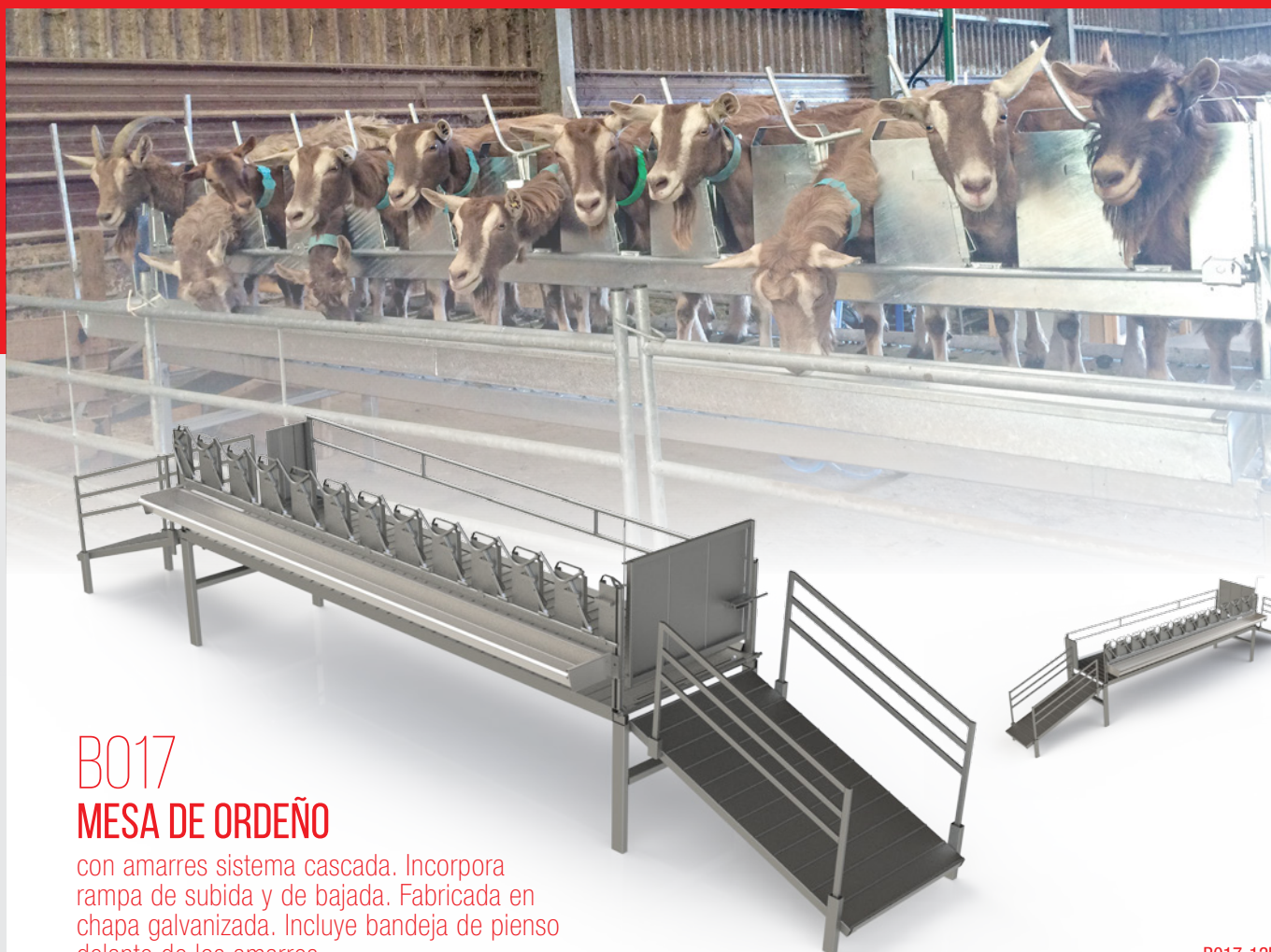

B017 MESA DE ORDEÑO

con amarres sistema cascada. Incorpora rampa de subida y de bajada. Fabricada en chapa galvanizada. Incluye bandeja de pienso delante de los amarres.

Referencias:

B017-12P Mesa de ordeño de 12 plazas.

B017-18P Mesa de ordeño de 18 plazas.

B017-24P Mesa de ordeño de 24 plazas.

Más detalles en los planos adjuntos.

B017-12P

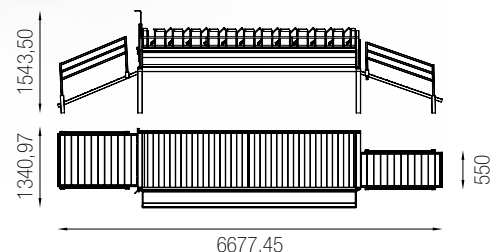

B017-18P

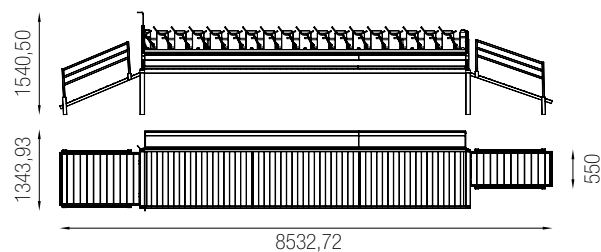

B017-24P

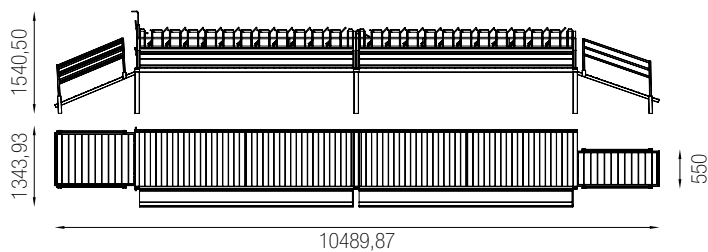

01. AMARRES OVINO B031 - B032



B031 AMARRE OVINO 9 PLAZAS

Las ovejas se amarran individualmente al ir a comer. Se pueden liberar una a una o todas a la vez. Fabricado en chapa galvanizada. Tornillos especiales de tornero para un mejor funcionamiento.

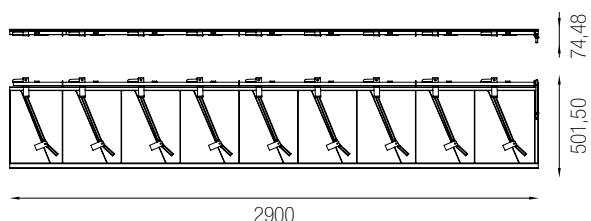

B032 AMARRE OVINO SISTEMA CÁMARA

Cinta con sistema amarre B032.
Tres posiciones de amarre:

- 1. Cerrado.** El animal no puede acceder a la comida
- 2. Abierto total.** En animal puede comer a libre disposición. No se engancha en el amarre
- 3. Posición amarre.** El animal a ir a comer se queda amarrado automáticamente.

Tornillos especiales de tornero para un mejor funcionamiento. Se instala sobre una peana de hormigón. Galvanizado por inmersión en caliente. Tubos cortados mediante maquina laser tubo.



Referencias:
B032 amarre 9 plazas. Longitud aprox. 3 metros.
B321 Carraca para mover el panel de amarre.
B322 Pilar para unir paneles amarres B032.

Más detalles en los planos adjuntos.

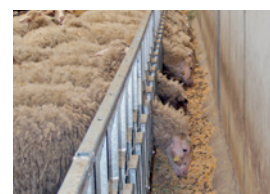
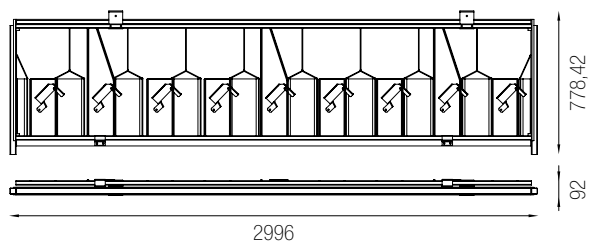
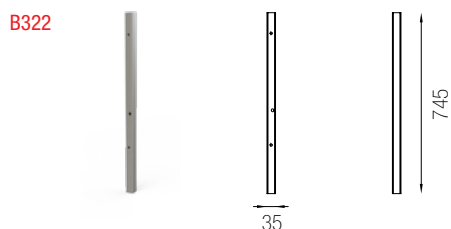
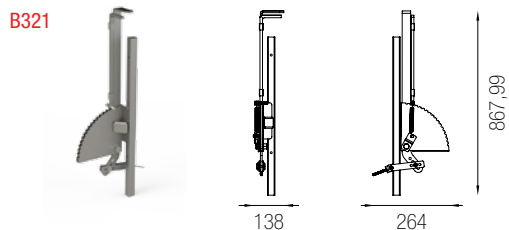

01. AMARRES OVINO B033

Abierto:



Cerrado:



B033

Las ovejas se amarran individualmente al ir a comer. Se pueden liberar una a una o todas a la vez. Fabricado en chapa galvanizada. Tornillos especiales de tornero para un mejor funcionamiento.

Referencias:
B033-12P
B033-18P

B033-12P

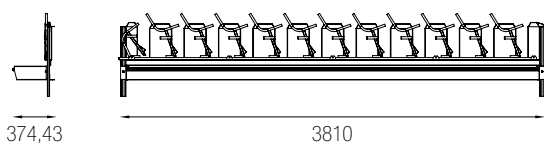

B033-18P

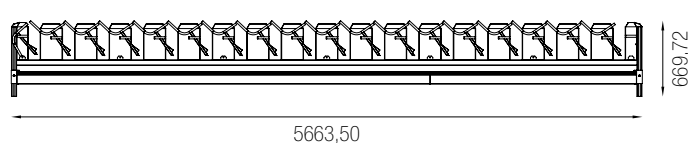

02. COMEDEROS PARA OVINO Y CAPRINO B005-AM



B005-AM

COMEDERO OVINO PARA COLOCACIÓN EN PARED

que incorpora panel de amarre de 9 plazas B031. Las ovejas se amarran solas al comer. Se pueden soltar de una en una o todas a la vez. El amarre es desmontable del comedero. Fabricado en chapa galvanizada.

Referencias:
B005-AM longitud 3 metros

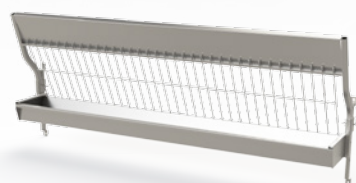

B005-3M



B031

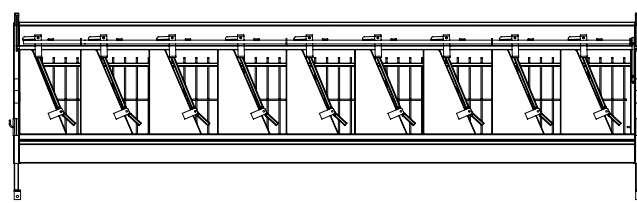

2953

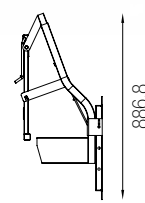

411,5



B005 COMEDERO OVINO PARA COLOCACIÓN EN PARED

Se puede regular la altura y desmontar para limpieza de nave. Rejilla para la paja y bandeja para el pienso.

Referencias:
 B005-2M comedero de 2m longitud. Chapa galvanizada.
 B005-3M comedero de 3m longitud. Chapa galvanizada.
 B051-2M comedero de 2m longitud. Galvanizado por inmersión en caliente.
 B051-3M comedero de 3 metros longitud. Galvanizado por inmersión en caliente.

B005-2M

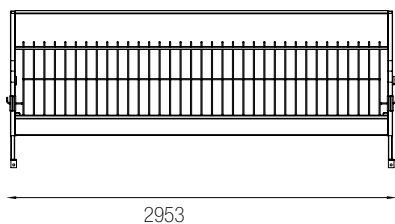

B005-3M

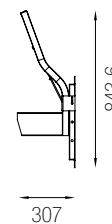
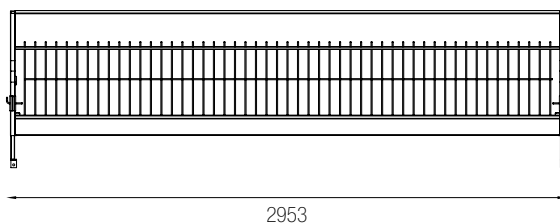

B005-C0000



B005-B0000

02. COMEDEROS PARA OVINO Y CAPRINO B006 - B007



B006 COMEDERO OVINO DOS CARAS

Fabricado en chapa galvanizada. Patas desmontables. Rejilla galvanizada para la paja y bandeja para el pienso. Fabricado en chapa galvanizada. Fabricadas mediante el sistema punzonado. La fabricación mediante tornillos no por soldadura. Da mayor duración y resistencia al producto. Se pueden unir y hacer un comedero de una pieza.

Referencias:
B006-2M comedero de 2m longitud. Chapa galvanizada.
B006-3M comedero de 3m longitud. Chapa galvanizada.

B006-2M / B007-2M

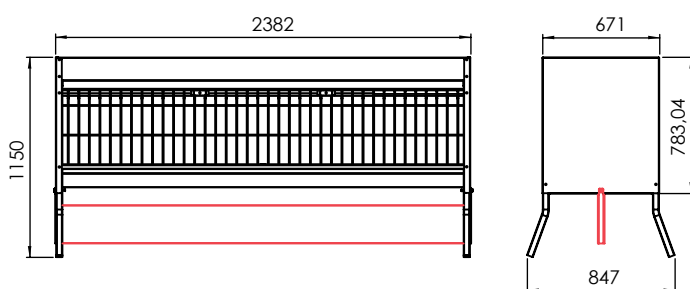

B006-3M / B007-3M

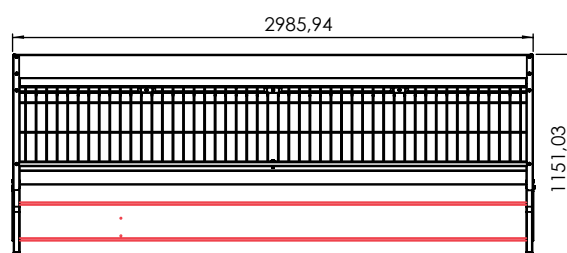

B007 COMEDERO OVINO DOS CARAS

Fabricado en chapa galvanizada. Patas desmontables. Rejilla para la paja y bandeja para el pienso. Incorpora chapa separación inferior. Fabricado en chapa galvanizada. Fabricadas mediante el sistema punzonado. La fabricación mediante tornillos no por soldadura. Da mayor duración y resistencia al producto. Se pueden unir y hacer un comedero de una pieza. Posibilita que el comedero haga función divisora de corrales.

Referencias:
B007-2M comedero de 2m longitud. Chapa galvanizada.
B007-3M comedero de 3m longitud. Chapa galvanizada.



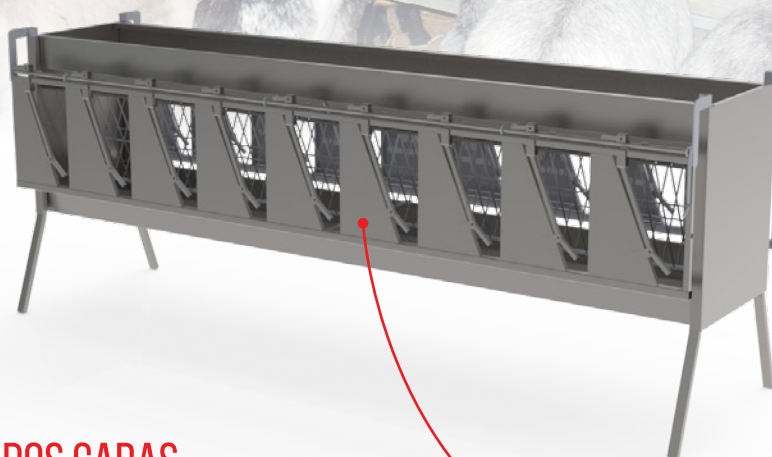

B008

COMEDERO OVINO DOS CARAS

Fabricado en chapa galvanizada. Patas desmontables. Rejilla para la paja y bandeja para el pienso. **Incorpora 2 paneles amarres B031.** **Dieciocho plazas de amarre.** Nueve por cada lado. Las ovejas se amarran solas al entrar a comer. Se sueltan una a una o todas a la vez. Sirve para ordeñar, poner esponjas...

Referencias:
B008 longitud aproximada 3 metros

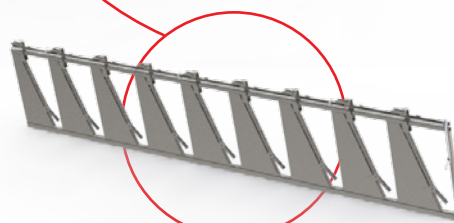

B031
AMARRE OVINO 9 PLAZAS

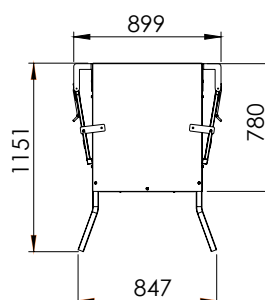
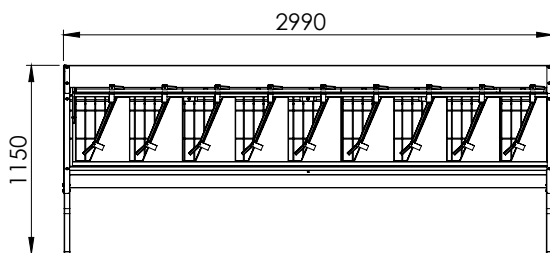



B009 COMEDERO OVINO UNA CARA TIPO CAJÓN

Tabla de entrada a comer regulable en altura. Hace posible que se adapte a diversos tamaños de animales. Fabricado en chapa galvanizada o acero inoxidable. Fabricadas mediante el sistema punzonado. La fabricación mediante tornillos no por soldadura. Da mayor duración y resistencia al producto.

Referencias:
B009 comedero de 3m longitud. Chapa galvanizada.
B009-ACE comedero de 3m longitud. Bandeja en acero inoxidable.

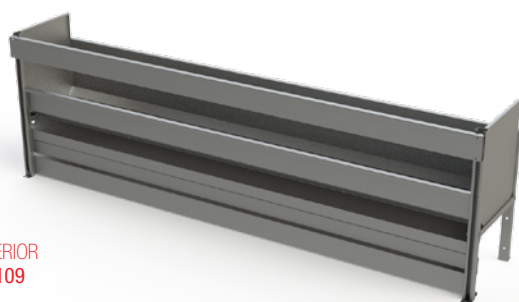
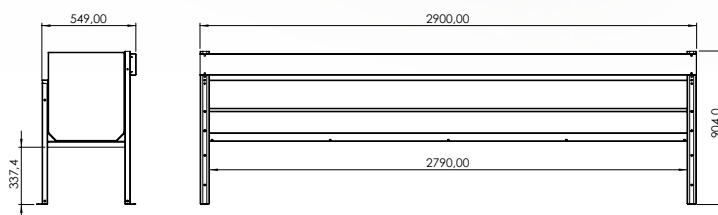

CON CHAPA INFERIOR
SEPARADORA B109

B009-CHAPA COMEDERO OVINO UNA CARA TIPO CAJÓN

Tabla de entrada a comer regulable en altura. Hace posible que se adapte a diversos tamaños de animales. Fabricado en chapa galvanizada o acero inoxidable. Fabricadas mediante el sistema punzonado. La fabricación mediante tornillos no por soldadura. **Incorpora chapa inferior separadora B109. Posibilita que el comedero haga función divisora de corrales.**

Referencias:
B009-CHAPA comedero de 3 metros longitud. Chapa galvanizada. Con chapa separadora inferior

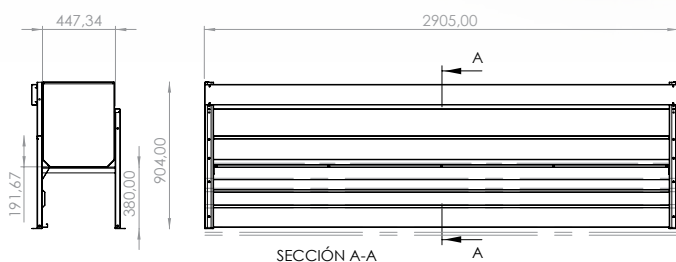



B009-SC COMEDERO OVINO UNA CARA TIPO CAJÓN

Fabricado en chapa galvanizada o acero inoxidable. Fabricadas mediante el sistema punzonado. La fabricación mediante tornillos no por soldadura. Da mayor duración y resistencia al producto. Incorpora chapa inferior separadora B109. Posibilita que el comedero haga función divisora de corrales.

Monta 6 amarres B032 galvanizados por inmersión en caliente. Las ovejas se amarran solas al ir a comer. Se pueden liberar individualmente o todas a la vez. Se puede cerrar el amarre para que no puedan comer.

Referencias:
B009-SC comedero de 3 metros longitud. Chapa galvanizada. Con chapa separadora inferior. Con panel amarre B032 de 6 plazas

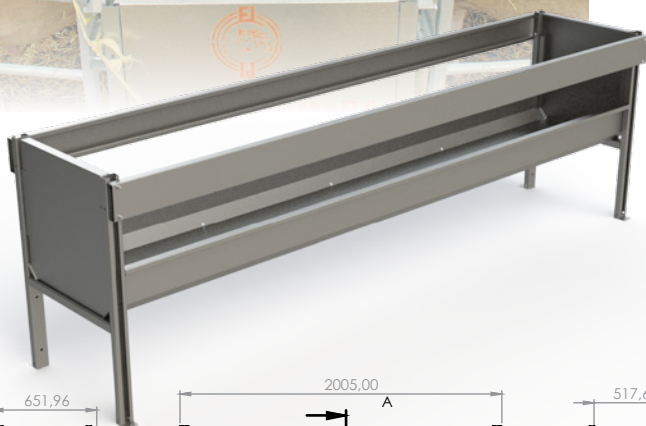
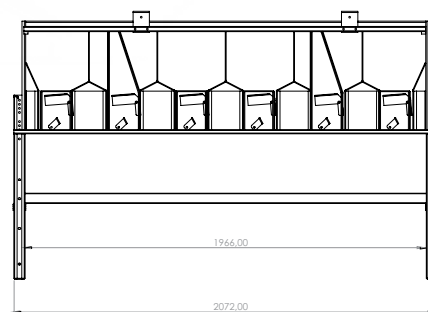
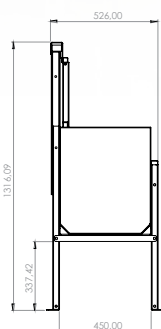
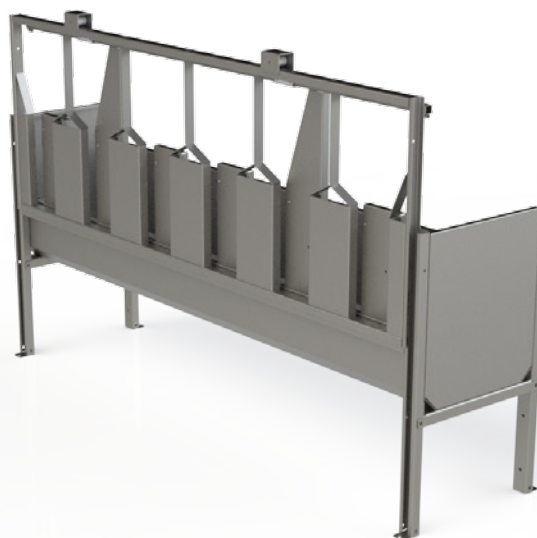

B012 COMEDERO OVINO DOS CARAS TIPO CAJÓN

Tabla de entrada a comer regulable en altura. Hace posible que se adapte a diversos tamaños de animales. Fabricado en chapa galvanizada o acero inoxidable. Fabricadas mediante el sistema punzonado. La fabricación mediante tornillos no por soldadura. Da mayor duración y resistencia al producto.

Referencias:
B012-3M comedero de 3m longitud. Chapa galvanizada.
B012-ACE-3M comedero de 3m longitud. Bandeja en acero inoxidable.

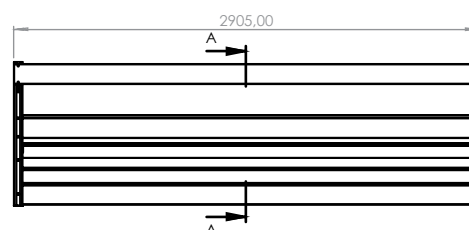
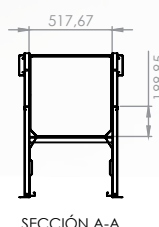
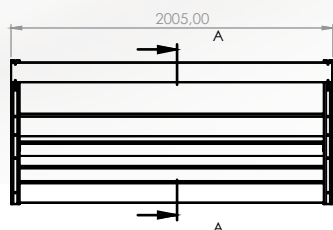
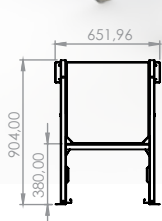



B013 COMEDERO OVINO DOS CARAS TIPO CAJÓN

Tabla de entrada a comer regulable en altura. Hace posible que se adapte a diversos tamaños de animales. Fabricado en chapa galvanizada o acero inoxidable. Fabricadas mediante el sistema punzonado. La fabricación mediante tornillos no por soldadura. Da mayor duración y resistencia al producto.

Referencias:

B013-2M comedero de 2m longitud. Chapa galvanizada.
B013-3M comedero de 3m longitud. Chapa galvanizada.
B013-ACE-3M comedero de 3 metros longitud. Bandeja en acero inoxidable.

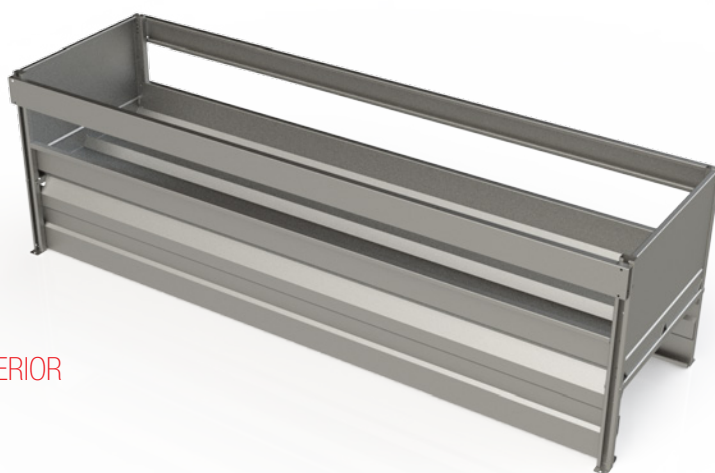
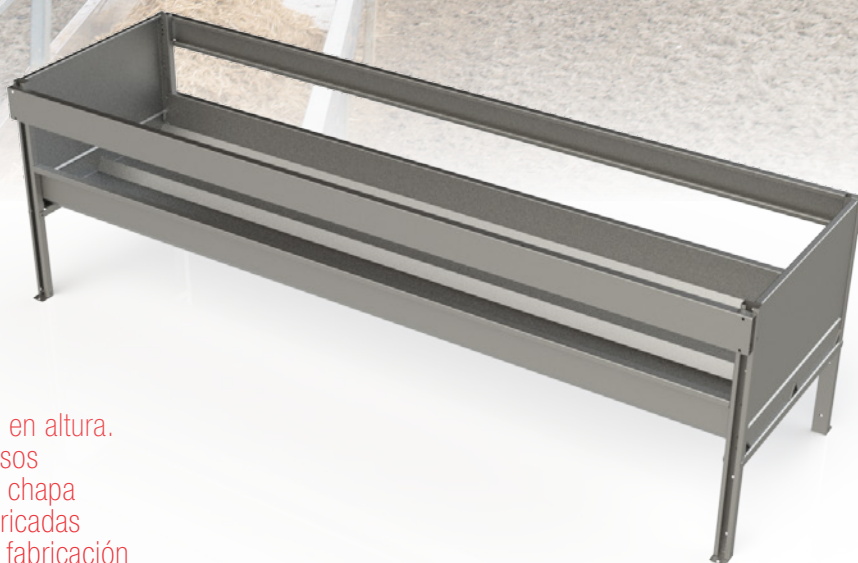

B013 CON CHAPA INFERIOR SEPARADORA

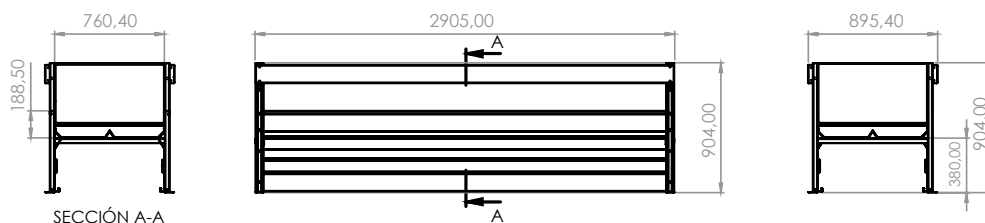



B013-SC COMEDERO OVINO DOS CARAS TIPO CAJÓN

Fabricado en chapa galvanizada o acero inoxidable. Fabricadas mediante el sistema punzonado. La fabricación mediante tornillos no por soldadura. Da mayor duración y resistencia al producto. **Incorpora chapa inferior separadora B109. Posibilita que el comedero haga función divisora de corrales. Monta 12 amarres B032 galvanizados por inmersión en caliente. Las ovejas se amarran solas al ir a comer. Se pueden liberar individualmente o todas a la vez. Se puede cerrar el amarre para que no puedan comer.**

Referencias:
B013-SC comedero de 3 metros longitud. Chapa galvanizada. Con chapa separadora inferior. Con 2 panel amarre B032 de 6 plazas.

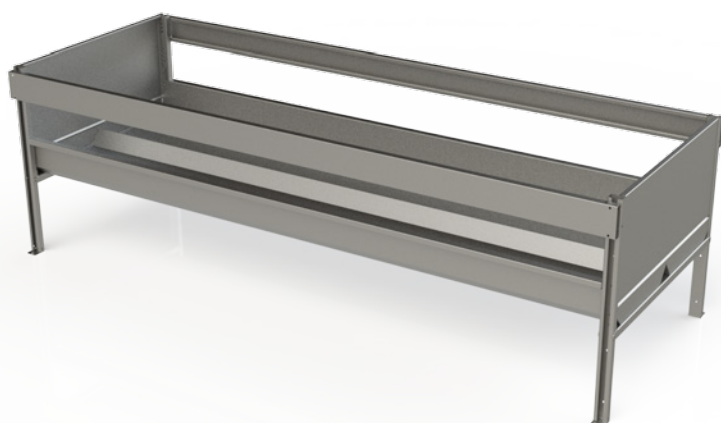
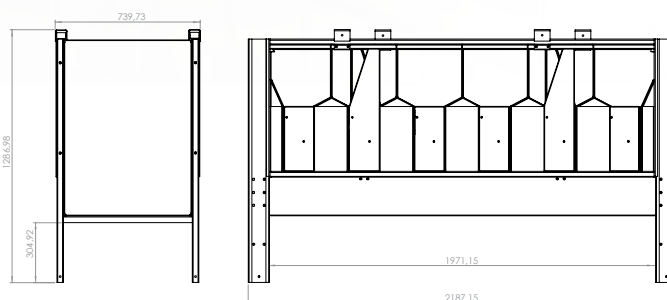
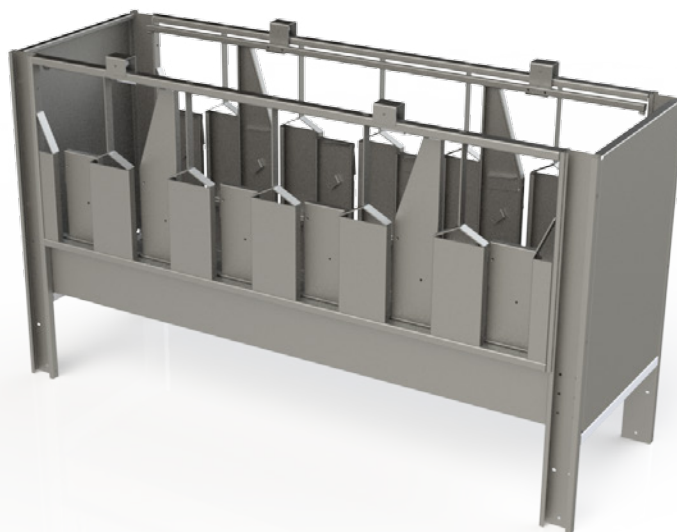

B027 COMEDERO OVINO DOS CARAS TIPO CAJÓN

Tabla de entrada a comer regulable en altura. Hace posible que se adapte a diversos tamaños de animales. Fabricado en chapa galvanizada o acero inoxidable. Fabricadas mediante el sistema punzonado. La fabricación mediante tornillos no por soldadura. Da mayor duración y resistencia al producto.

Referencias:
B012-3M comedero de 3m longitud. Chapa galvanizada.
B012-ACE-3M comedero de 3m longitud. Bandeja en acero inoxidable.

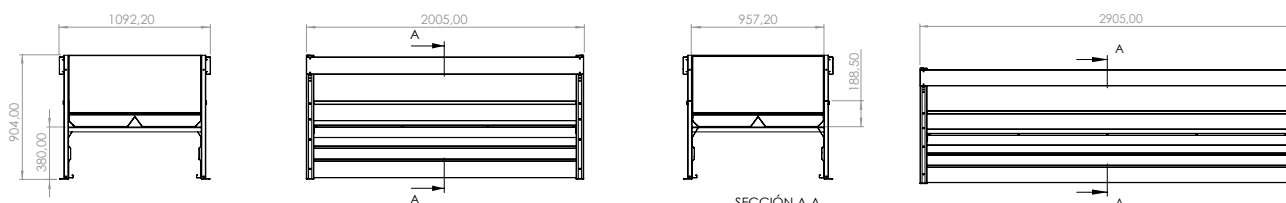

02. COMEDEROS PARA OVINO Y CAPRINO B125 - B271



B125

COMEDERO OVINO DOS CARAS TIPO CAJÓN

Tabla de entrada a comer regulable en altura. Hace posible que se adapte a diversos tamaños de animales. Fabricado en chapa galvanizada o acero inoxidable. Fabricadas mediante el sistema punzonado. La fabricación mediante tornillos no por soldadura. Da mayor duración y resistencia al producto.

Referencias:

B125-2M comedero de 2m longitud. Chapa galvanizada.
B125-3M comedero de 3m longitud. Chapa galvanizada.

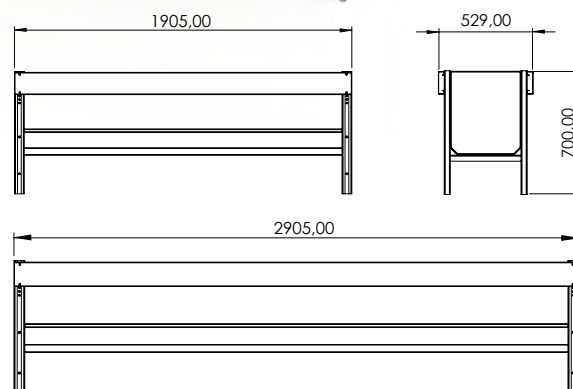

B271

COMEDERO OVINO DOS CARAS TIPO CAJÓN

Tabla de entrada a comer regulable en altura. Hace posible que se adapte a diversos tamaños de animales. Su gran consistencia permite su carga desde encima comedero. Fabricado en chapa galvanizada o acero inoxidable. Fabricadas mediante el sistema punzonado. La fabricación mediante tornillos no por soldadura. Da mayor duración y resistencia al producto.

Referencias:

B271 comedero de 3m longitud. Chapa galvanizada.
B271-GEC-3M comedero de 3m longitud. Galvanizado por inmersión en caliente.

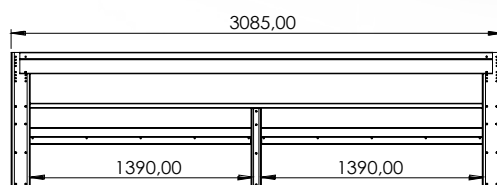

02. COMEDEROS PARA OVINO Y CAPRINO B010



B010-AM COMEDERO OVINO A UNA CARA

Patatas desmontables y regulables en altura. Rejilla para la paja y bandeja para el pienso. Incorpora chapa inferior para poder realizar divisiones en la nave con el comedero. Incluye amarre B031 de 9 plazas. Las ovejas se amarran solas al comer. Se pueden soltar de una en una o todas a la vez. El amarre es desmontable del comedero. Fabricado en chapa galvanizada.

Referencias:
B013-AM comedero de 2m de longitud.
Chapa galvanizada.

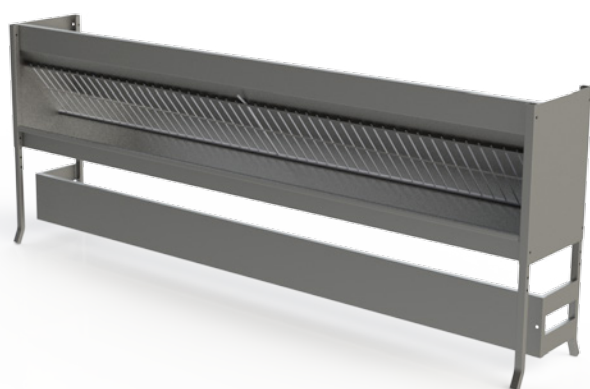
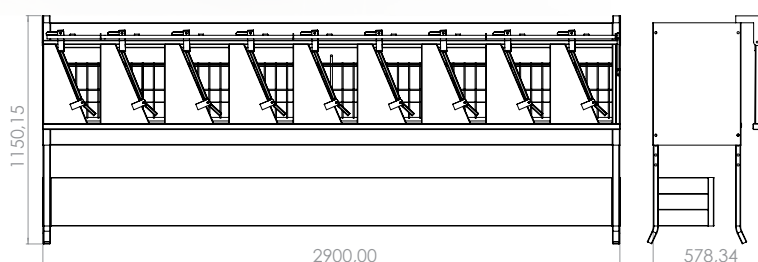

B010 COMEDERO OVINO A UNA CARA

Patatas desmontables y regulables en altura. Rejilla para la paja y bandeja para el pienso. Incorpora chapa inferior para poder realizar divisiones en la nave con el comedero.

Referencias:
B010-2M comedero de 2m longitud. Chapa galvanizada.
B010-3M comedero de 3m longitud. Chapa galvanizada.
B101 comedero de 2m longitud. Galvanizado por inmersión en caliente.
B102 comedero de 3m longitud. Galvanizado por inmersión en caliente.

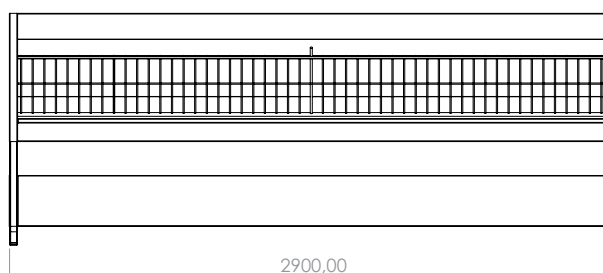
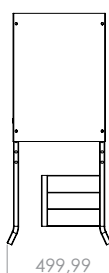
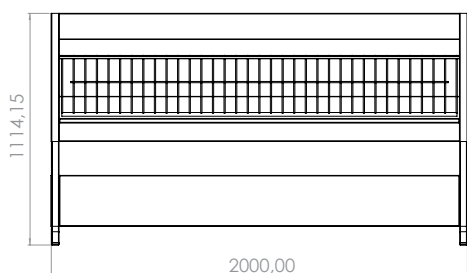

02. COMEDEROS PARA OVINO Y CAPRINO B011



B011 COMEDERO OVINO A UNA CARA

Rejilla basculante para la paja. Se consigue un mayor aprovechamiento de la paja. Se fabrica en acero inoxidable y chapa galvanizada. Indicado para cebaderos de corderos.

Referencias:

B011-CH-1,5M comedero 1,5m longitud. Chapa galvaniz.
 B011-CH-2M comedero 2m longitud. Chapa galvanizada.
 B011-CH-2,5M comedero 2,5m longitud. Chapa galvaniz.
 B011-CH-3M comedero 3m longitud. Chapa galvanizada
 B011-AC-1,5M comedero 1,5m longitud. Acero inox.
 B011-AC-2M comedero 2m longitud. Acero inoxidable.
 B011-AC-2,5M comedero 2,5m longitud. Acero inox.
 B011-AC-3M comedero 3m longitud. Acero inoxidable.

B011-1,5M

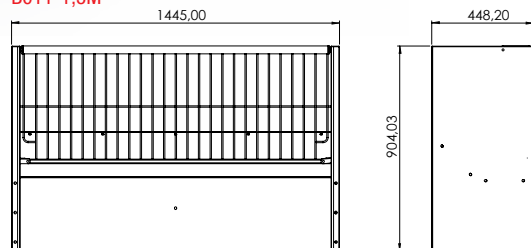

B011-2M

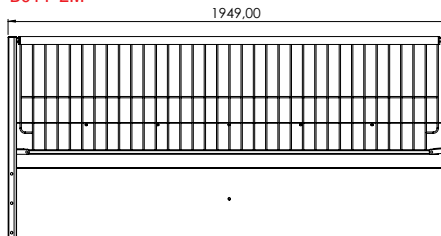

B011-2,5M

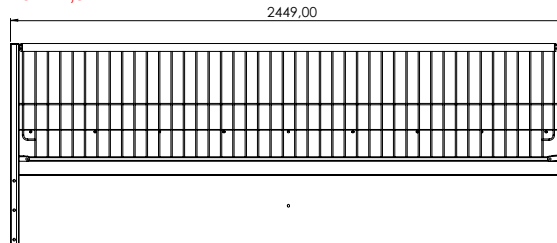

B011-3M

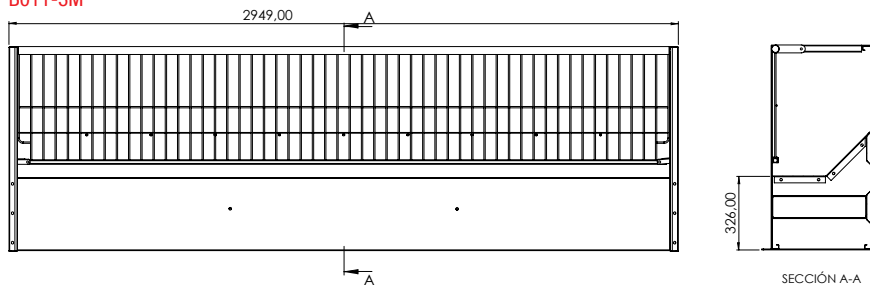



B014 COMEDERO OVINO DOS CARAS

Ideal para paquetes grandes de paja o forraje. Incorpora rejillas selectivas. Facilita un mejor aprovechamiento del alimento. Fabricado mediante el sistema punzonado. La fabricación mediante tornillos no por soldadura. Da mayor duración y resistencia al producto.

Referencias:
B014 comedero de 3 metros longitud. Chapa galvanizada.

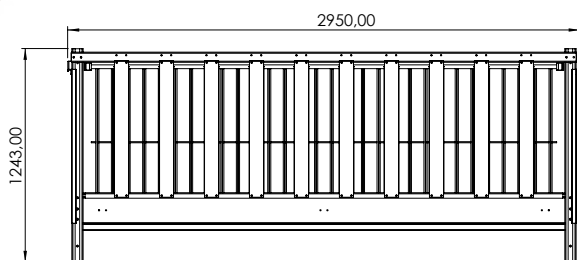
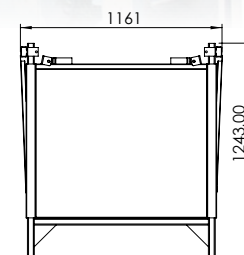

B014-CT COMEDERO OVINO A UNA CARA

Ideal para paquetes grandes de paja o forraje. Incorpora rejillas selectivas. Facilita un mejor aprovechamiento del alimento. Fabricado mediante el sistema punzonado. La fabricación mediante tornillos no por soldadura. **Incorpora tejado para poder colocar en el exterior.**

Referencias:
B014-CT comedero de 3m longitud. Chapa galvanizada.

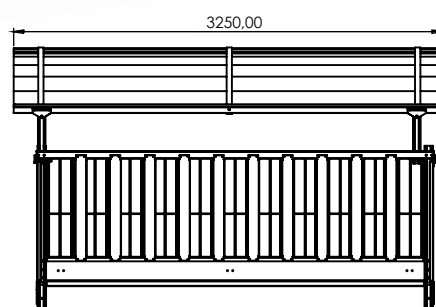
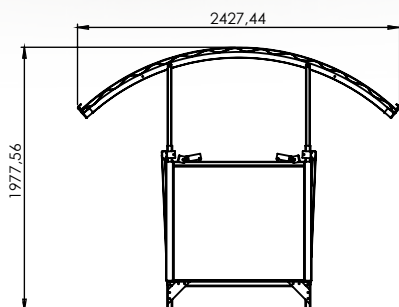

02. COMEDEROS PARA OVINO Y CAPRINO B015



B015 COMEDERO OVINO DOS CARAS

Ideal para paquetes grandes de paja o forraje. Incorpora rejillas selectivas móviles. Facilita un mejor aprovechamiento del alimento. Se evita el desperdicio. Permite una gran carga de alimento.

Referencias:
B015 comedero de 3 metros longitud. Chapa galvanizada.

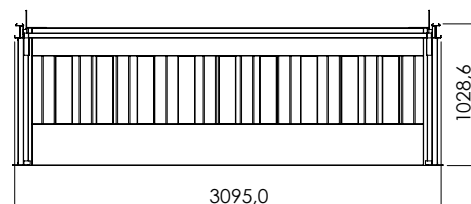
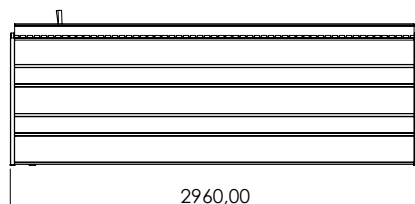
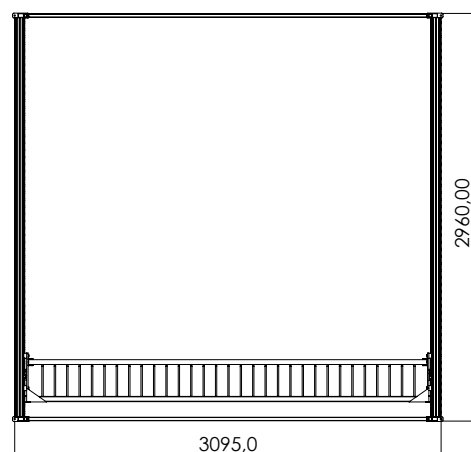
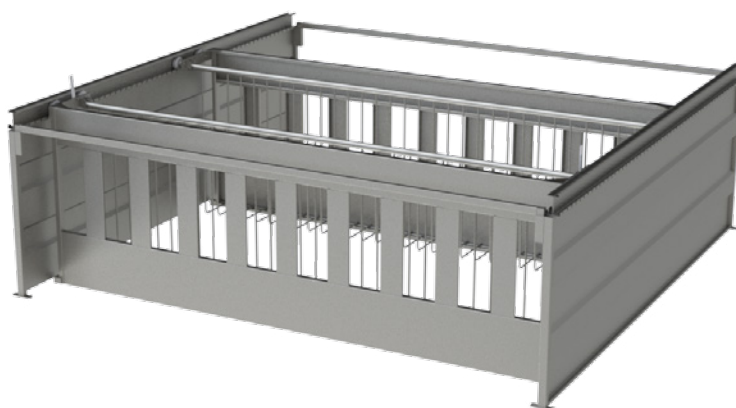



B020 COMEDERO OVINO

Se vende por paneles individuales. Según el número de paneles sirve para todos los formatos de paquete. Se utiliza más para el paquete redondo. Material chapa galvanizada. Fabricadas mediante el sistema punzonado. La fabricación mediante remaches no por soldadura. Da mayor duración y resistencia al producto.

Referencias:
B020 Panel de chapa galvanizada.

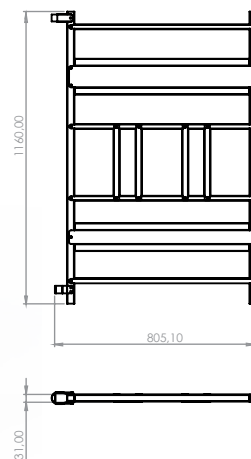

B200 COMEDERO OVINO DOS CARAS

Ideal para paquetes redondo. Incorpora rejillas selectivas. Facilita un mejor aprovechamiento del alimento. Incorpora sistema para transportar con enganche tercer punto y pinchos tractor.

Referencias:
B200 comedero galvanizado por inmersión en caliente.

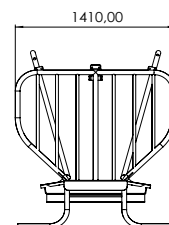
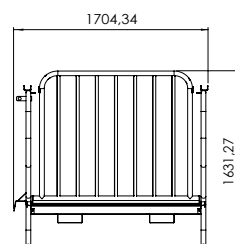

B201 COMEDERO OVINO DOS CARAS

B201 comedero ovino dos caras. Ideal para paquetes redondo. Incorpora rejillas selectivas. Facilita un mejor aprovechamiento del alimento. Incorpora sistema para transportar con enganche tercer punto y pinchos tractor. **Con tejado para su uso en el exterior.**

Referencias:
B201 comedero galvanizado por inmersión en caliente.

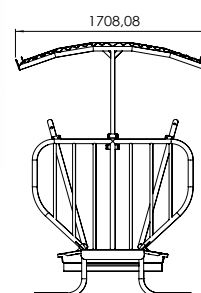
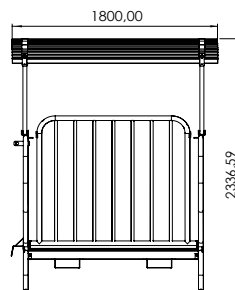

02. COMEDEROS PARA OVINO Y CAPRINO B021 - B024



B021 COMEDERO OVINO DOS CARAS

Ideal para paquetes grandes de paja o forraje. Fabricado mediante el sistema punzonado. La fabricación mediante remaches no por soldadura. Da mayor duración y resistencia al producto.

Referencias:
B021 comedero de 3 metros longitud. Chapa galvanizada.

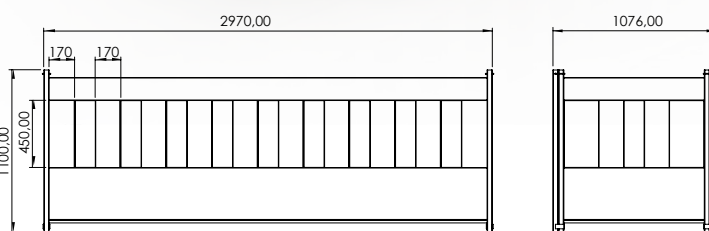

B024 COMEDERO OVINO A UNA CARA

Patas desmontables. Fabricado en chapa galvanizada. Fabricadas mediante el sistema punzonado. La fabricación mediante tornillos no por soldadura. Da mayor duración y resistencia al producto.

Referencias:
B024 bandeja de 3 metros longitud. Chapa galvanizada.

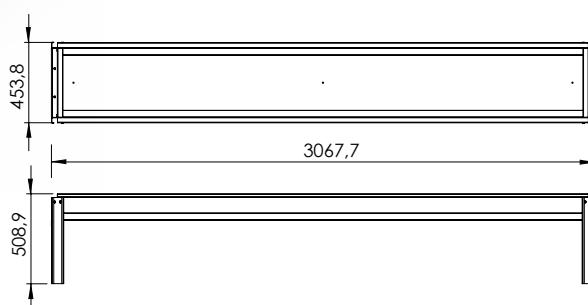



B025 BANDEJA OVINO A UNA CARA

Patatas desmontables. Fabricada en chapa galvanizada. Fabricadas mediante el sistema punzonado. La fabricación mediante tornillos no por soldadura. Da mayor duración y resistencia al producto. Sus patas la dan una gran estabilidad.

Referencias:
B025 bandeja de 3 metros longitud.

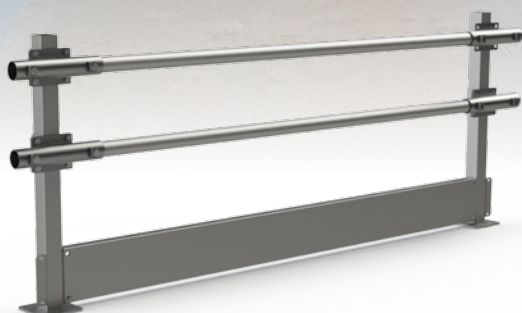
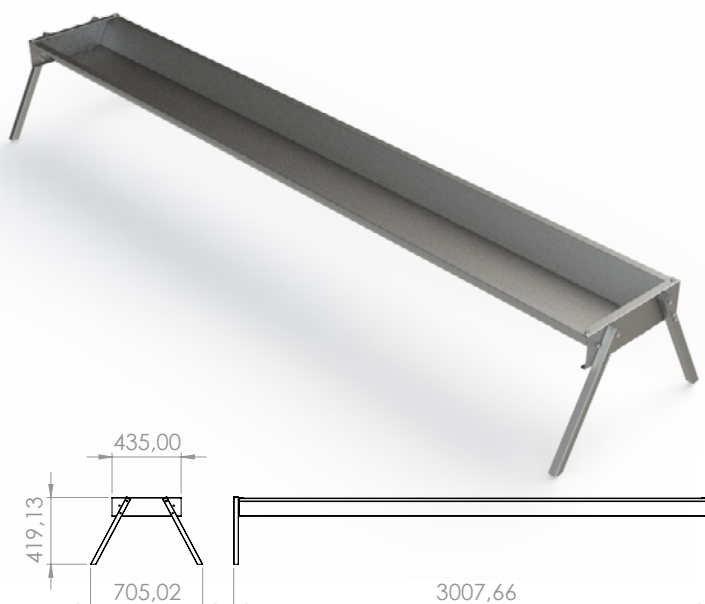

G715 LIBRE SERVICIO

Diseñado para hacer pasillos de alimentación. Dos tubos en la parte superior galvanizados por inmersión en caliente. Incluye chapa inferior para evitar desperdicio de alimento. Taladrado con maquina laser. Permite un fácil montaje.

Referencias:
G715 libre servicio de 2 metros.
G716 libre servicio de 3 metros.
G710 Pilar libre servicio 50x50x12 galvanizado por inmersión en caliente.

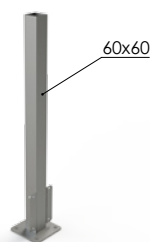
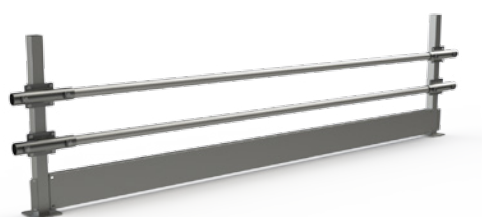
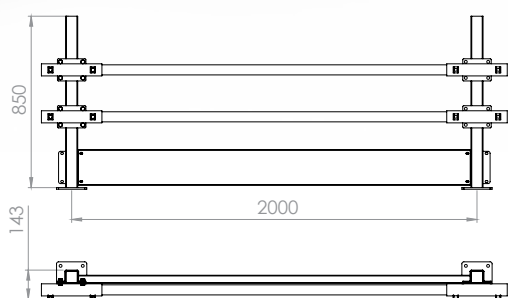

J006 BÁSCULA CORDEROS DE 7 SALIDAS AUTOMÁTICA

Facilita el pesaje y clasificación de corderos. Fabricada en acero inoxidable. Se puede acoplar un empujador automático J011.

Referencias:
J006 Báscula corderos 7 salidas automática.
J011 Empujador automático fabricado en acero inoxidable.

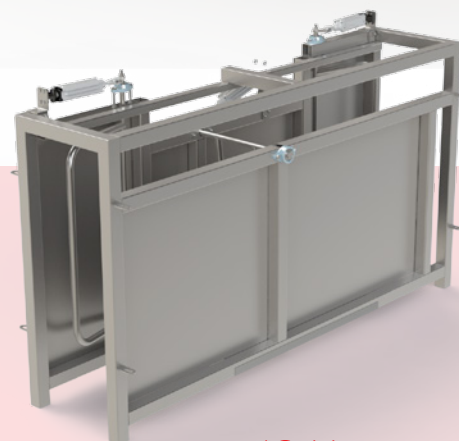
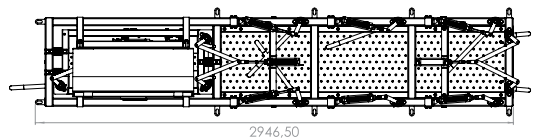
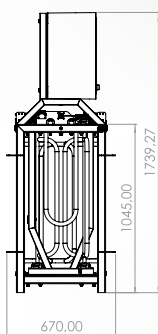
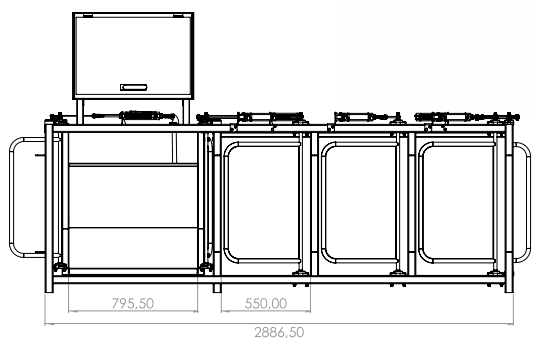
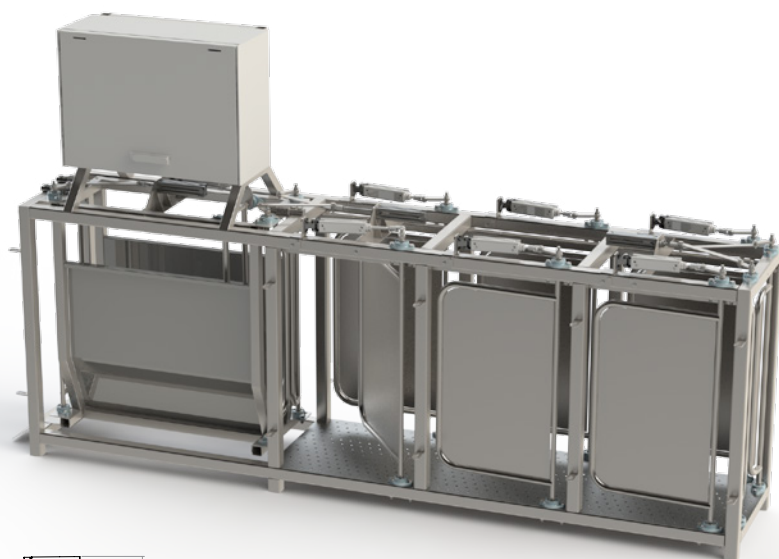

J011
Empujador automático

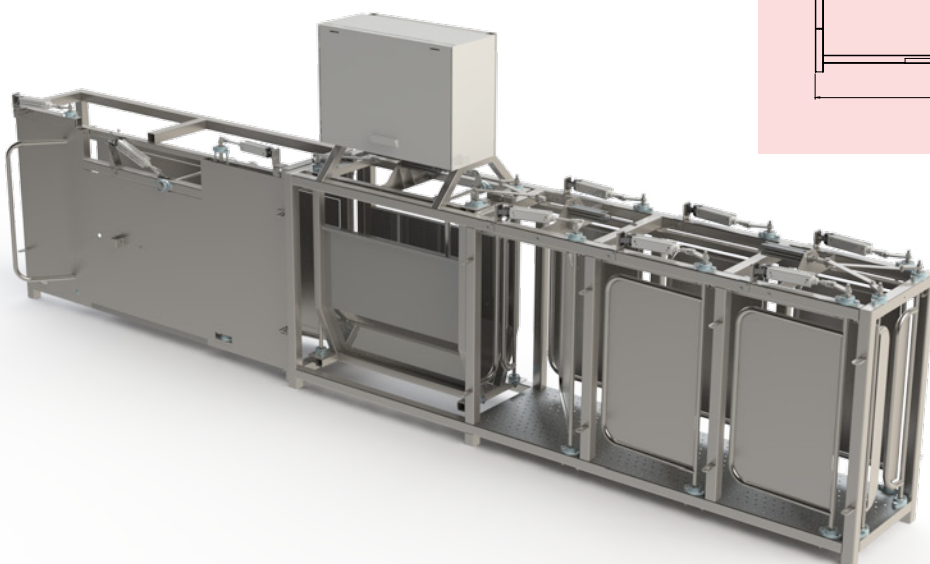
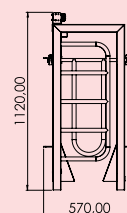
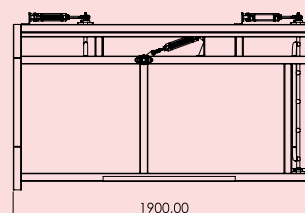

Báscula corderos 7 salidas automática **J006**
+
Empujador automático fabricado en acero inoxidable **J011**



J007

BÁSCULA CORDEROS DE 3 SALIDAS MANUAL

Incluye visor electrónico para el control del peso. El visor se puede enchufar a la red eléctrica o a una batería. Galvanizada por inmersión en caliente. Incorpora ruedas para un transporte sencilla. Fácil de colocar en la manga ovino serie B190. Puertas guillotinas entrada. Facilita un uso más rápido y eficiente.

Referencias:
J007 Bascula corderos 3 salidas manual.

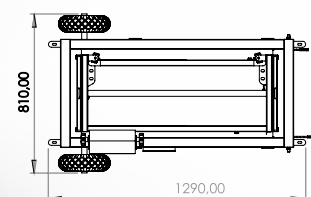
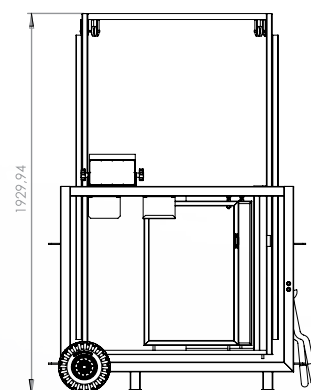

J008

BÁSCULA PARA PESAJE DE ANIMALES EN GRUPO.

Sirve para ovino, vacuno y cochinos. Digital. Funciona tanto enchufada a la corriente como con batería.

Referencias:
J008 Bascula pesaje grupal corderos.



04. BEBEDEROS F001 - F003

F001

BEBEDERO OVINO BOMBO

Fabricado en chapa galvanizada.
Patas desmontables y regulables en altura.
Indicado para medicar o naves sin agua corriente.

Referencias:

F001-390: Bebedero bombo 390 litros.

F001-615: Bebedero bombo 615 litros.

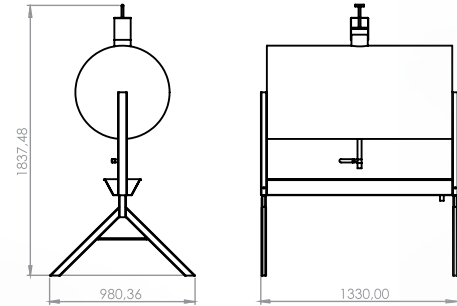

F003-AC-0,5M

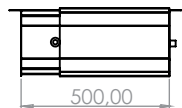
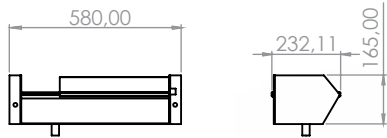

F003-AC-1M

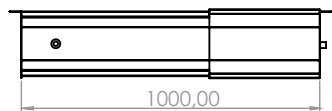
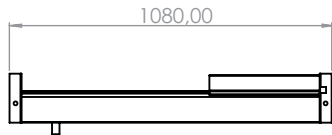

F003-AC-1,5M

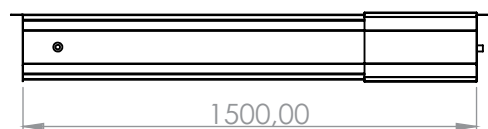
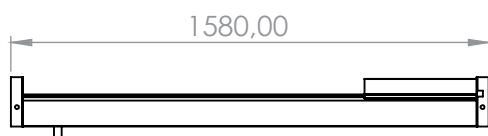

F003

BEBEDERO OVINO PARED

Fabricado acero inoxidable. Boya de 3/8.
Incluye correderas para su colocación en la pared. Se puede regular fácil la altura.
Tapón rebosadero de politileno a presión. Facilita una rápida limpieza del bebedero.

Referencias:

F003-AC-0,5M: Bebedero de pared. Capacidad aprox: 4,5 litros.

F003-AC-1M: Bebedero de pared. Capacidad aprox: 9 litros.

F003-AC-1,5M: Bebedero de pared. Capacidad aprox: 14 litros.

F003-AC-2M: Bebedero de pared. Capacidad aprox: 19 litros.

F003-AC-2M

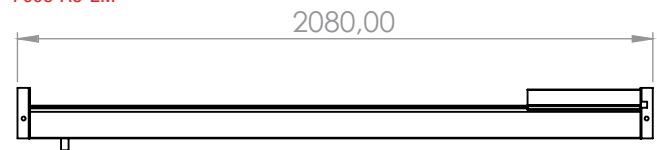

04. BEBEDEROS F003 CON VISERA - F004

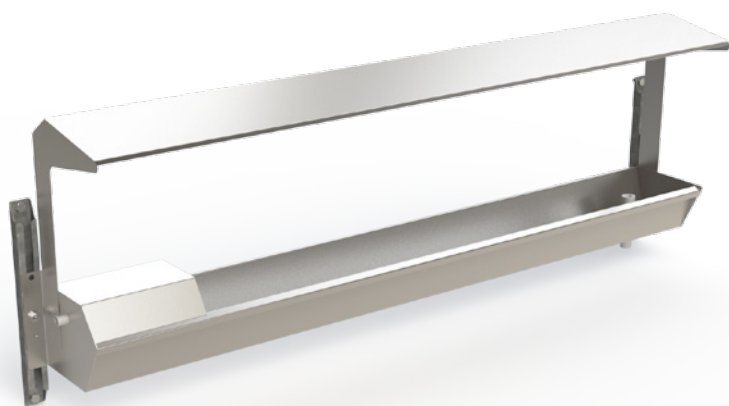

F003 - VISERA BEBEDERO OVINO PARED

Fabricado acero inoxidable. Boya de 3/8.
Incluye correderas para su colocación en la pared.
Se puede regular fácil la altura.
Tapón rebosadero de politileno a presión.
Facilita una rapida limpieza del bebedero.

Referencias:
F003-AC-0,5M: Bebedero de pared. Capacidad aprox: 4,5 litros.
F003-AC-1M: Bebedero de pared. Capacidad aprox: 9 litros.
F003-AC-1,5M: Bebedero de pared. Capacidad aprox: 14 litros.
F003-AC-2M: Bebedero de pared. Capacidad aprox: 19 litro.

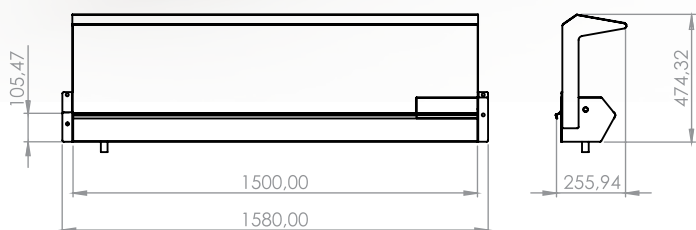

F004 BEBEDERO OVINO CON PATAS

Fabricado acero inoxidable. Boya de 3/8.
Patas desmontables.

Referencias:
F004-0,5M: Bebedero con patas. Capacidad aprox: 11 litros
F004-1M: Bebedero con patas. Capacidad aprox: 23 litros
F004-1,5M: Bebedero con patas. Capacidad aprox: 35 litros

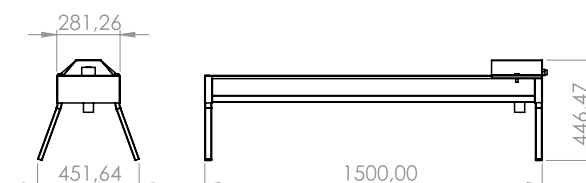

04. BEBEDEROS F007



F007 BEBEDERO OVINO Y VACUNO CON PATAS

Fabricado en chapa galvanizada o acero inoxidable. Boya de 3/4. Patas desmontables y regulables en altura. Incluye desagüe. Varias medidas de longitud.

Referencias:

- F007-1M: Bebedero con patas. Chapa galvanizada. Volumen aprox: 155 litros.
- F007-2M: Bebedero con patas. Chapa galvanizada. Volumen aprox: 320 litros
- F007-3M: Bebedero con patas. Chapa galvanizada. Volumen aprox: 480 litros.
- F007-4M: Bebedero con patas. Chapa galvanizada. Volumen aprox: 640 litros.
- F007-SB-3M: Bebedero con patas. Chapa galvanizada. Volumen aprox: 480 litros. No incluye boya de llenado automático.
- F007-AC-1M: Bebedero con patas. Acero inoxidable. Volumen aprox: 155 litros.
- F007-AC-2M: Bebedero con patas. Acero inoxidable. Volumen aprox: 320 litros.
- F007-AC-3M: Bebedero con patas. Acero inoxidable. Volumen aprox: 480 litros.
- F007-AC-4M: Bebedero con patas. Acero inoxidable. Volumen aprox: 640 litros.

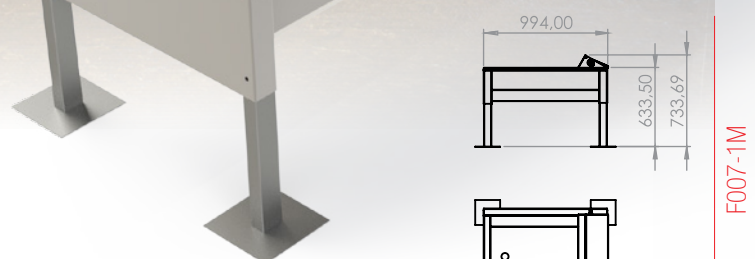

F007-1M

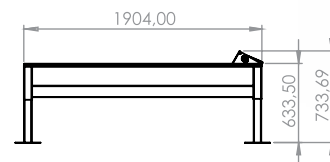

F007-2M

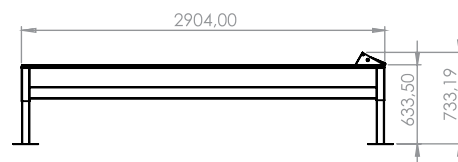

F007-3M

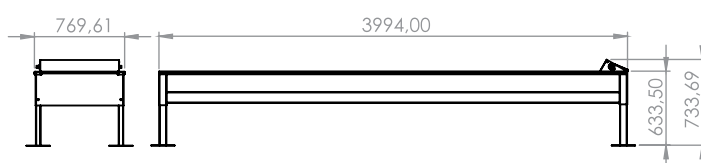

F007-4M



F007 GIGANTE BEBEDERO OVINO Y VACUNO CON PATAS

Fabricado en acero inoxidable. Boya de 1 pulgada.
Patas desmontables y regulables en altura.
Incluye desagüe. Varias medidas de longitud.

Referencias:
F007-GIG-4M: Bebedero con patas. Acero inoxidable.
Volumen aprox: 840 litros.

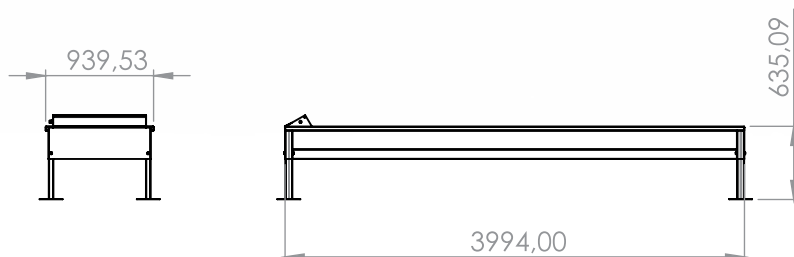

05. CARRILLOS PAJA Y PIENSO D001 - D002



D001

CARRETILLA DE GRAN VOLUMEN PARA TRANSPORTAR ALIMENTO

Fabricado en chapa galvanizada.
Fácil de transportar y cargar.

Referencias:
D001 Remolque de transporte pienso.

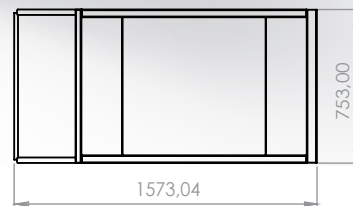
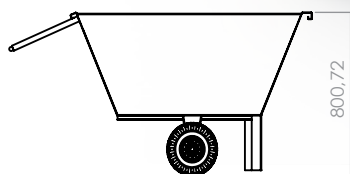

D002

CARRILLO PARA REPARTIR HARINA Y PIENSO

La descarga se realiza por el lateral.
Fabricadas mediante el sistema punzonado.
La fabricación mediante tornillos no por soldadura.
Da mayor duración y resistencia al producto.
Chapa galvanizada.

Referencias:
D002. Carrillo para repartir harina y pienso.

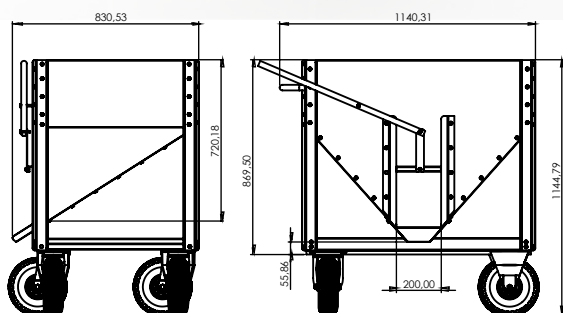

05. CARRILLOS PAJA Y PIENSO D003 - D004



D003

REMOLQUE PARA TRANSPORTAR PAQUETES DE PAJA

Facilita la carga de los comederos.
Gran capacidad de giro al tener eje de bolas.
Galvanizado en frío.

Referencias:
D003 Remolque de transporte paja.

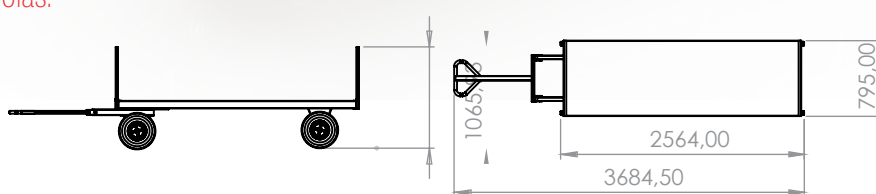

D004

REMOLQUE PARA TRANSPORTAR PAQUETES DE PAJA

Galvanizado por inmersión en caliente.

Referencias:
D004 Remolque de transporte paja.

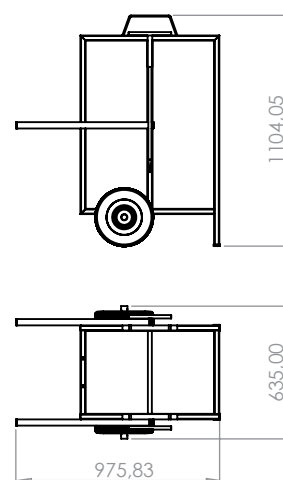

06. CEBADERO CORDEROS



CEBADEROS PARA CORDEROS

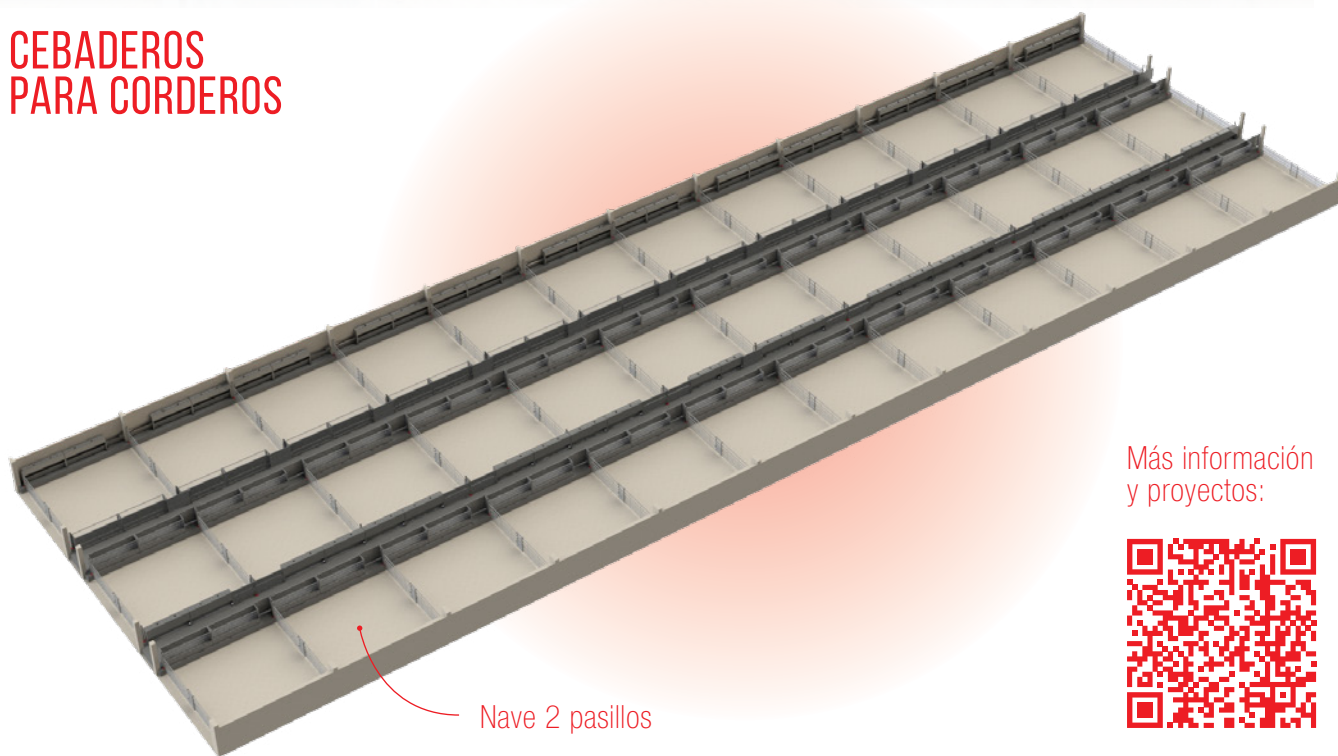

Más información
y proyectos:



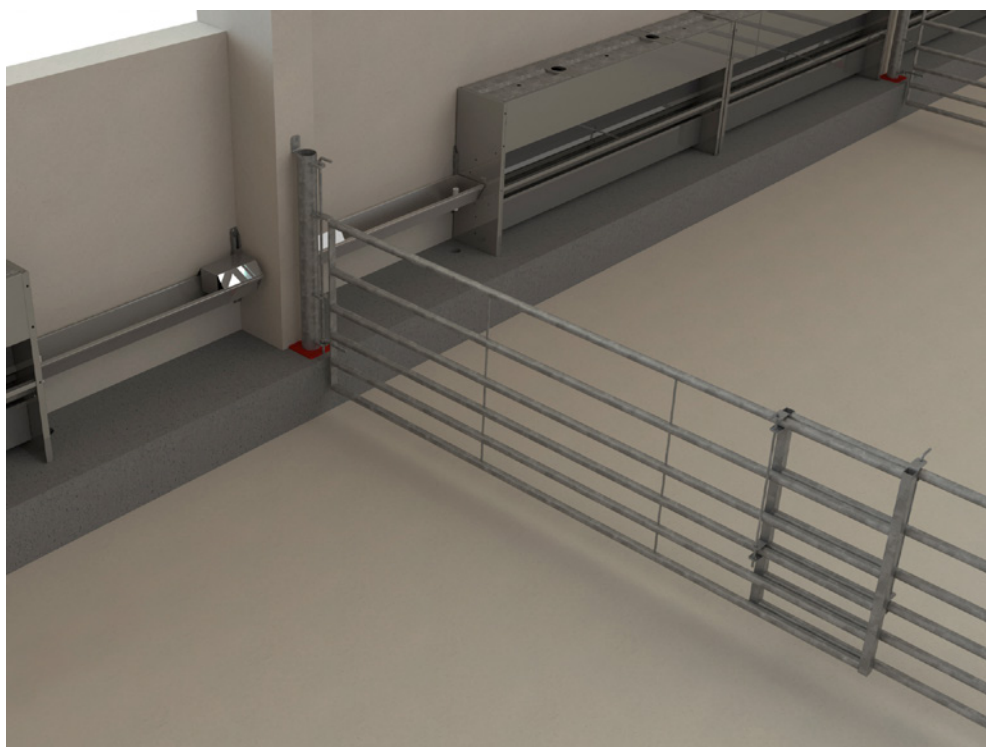
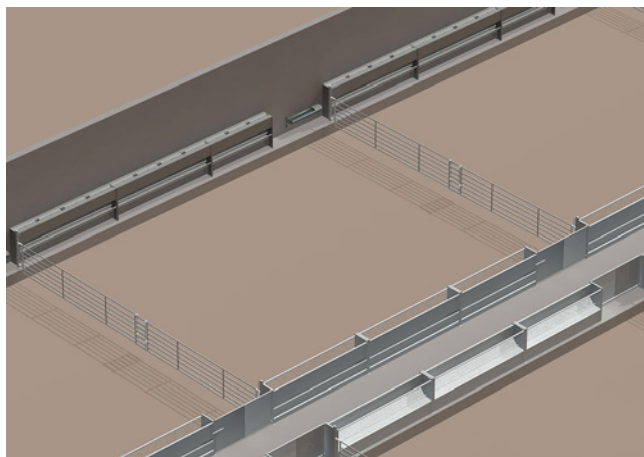
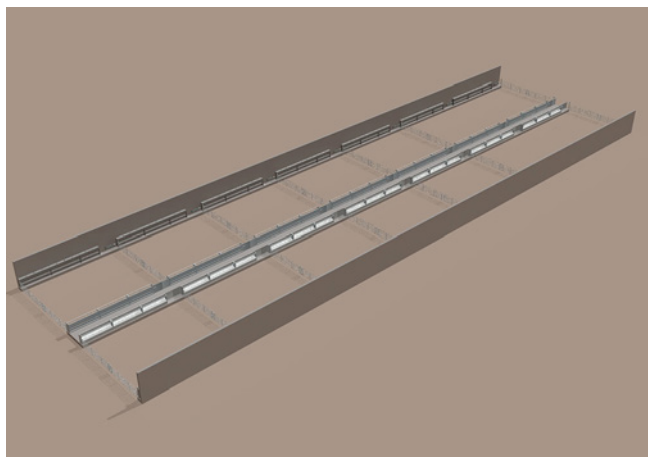

Pilar regulación

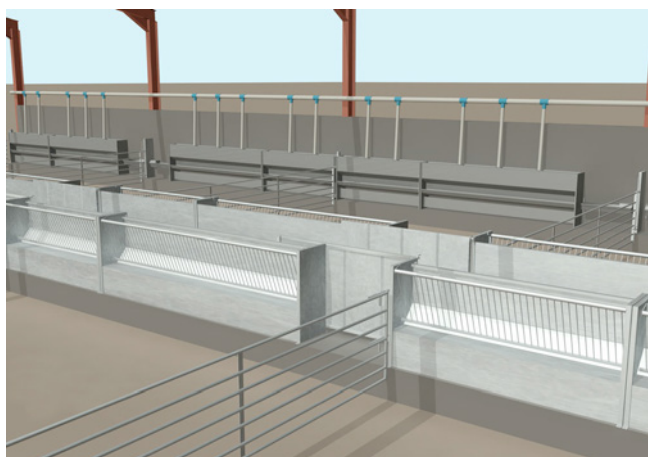

Paja

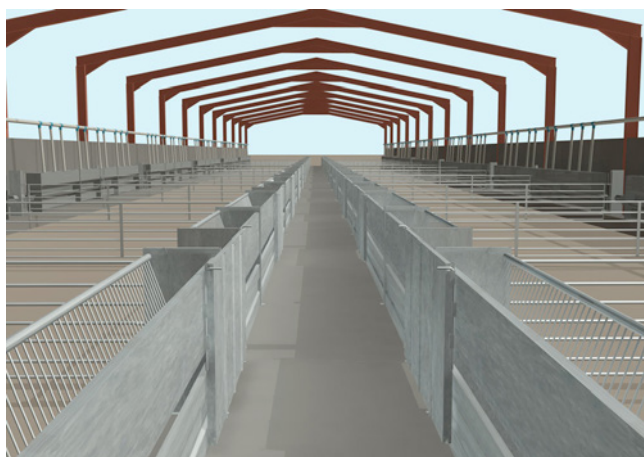

Pasillos

07. CINTA DE ALIMENTACIÓN B400

B400

CABEZAL Y MOTOR DE CINTA DE ALIMENTACIÓN

El cabezal fabricado en chapa galvanizada por inmersión en caliente. Hay varios modelos. Dependiendo si se puede regular velocidad de cinta y mando a distancia.

Referencias:

B401 Cabezal con sistema de regulación velocidad y mando a distancia.

B402 Cabezal con sistema de regulación velocidad. No incluye mando a distancia.

B403 Cabezal sin regulación de velocidad ni mando a distancia.

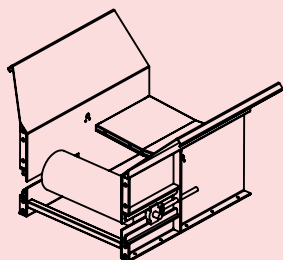
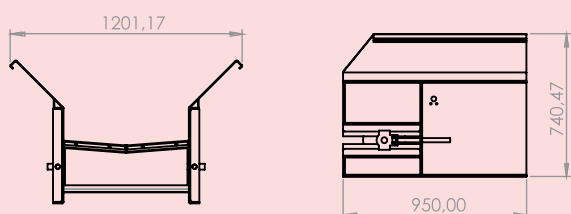
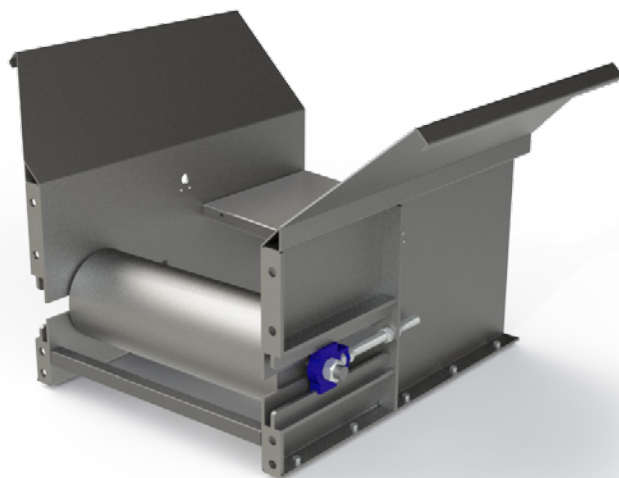

B400
Cabezal

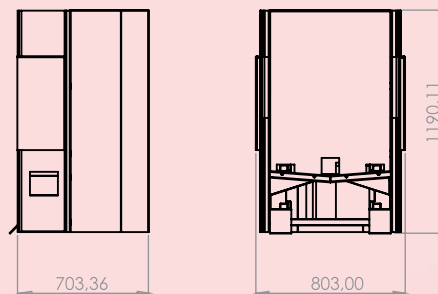
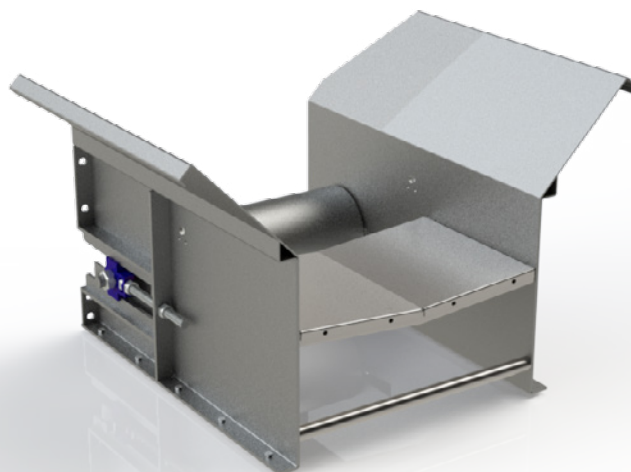

B400
Motor

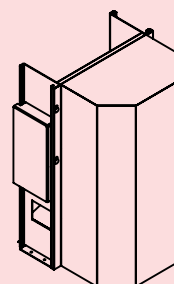



B410 CINTA CON SISTEMA GUILLOTINA

Permite atrapar la cabeza oveja.
Cuando está en posición de cerrado
imposibilita al animal acceder a la comida.
Lona accionada mediante cadena.
Piezas fabricadas por punzonadora y laser.
Evita soldadura y da más calidad al conjunto.

Referencias:

B410-CH: Cinta alimentación sistema guillotina.

Fabricada en chapa galvanizada.

B410-AC: Cinta alimentación sistema guillotina.

Bandeja y patas acero inoxidable.

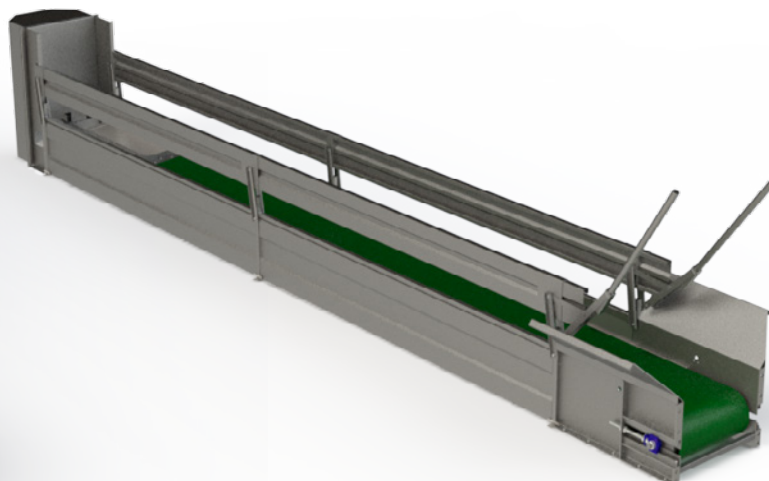
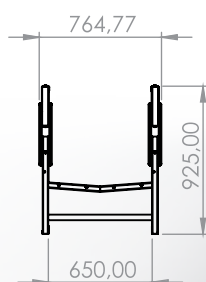
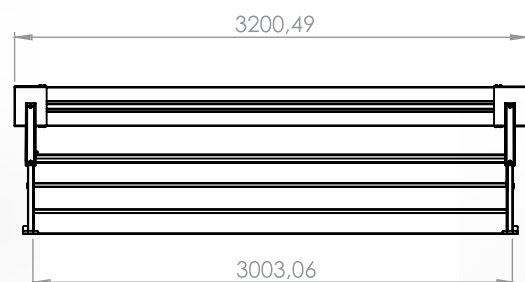
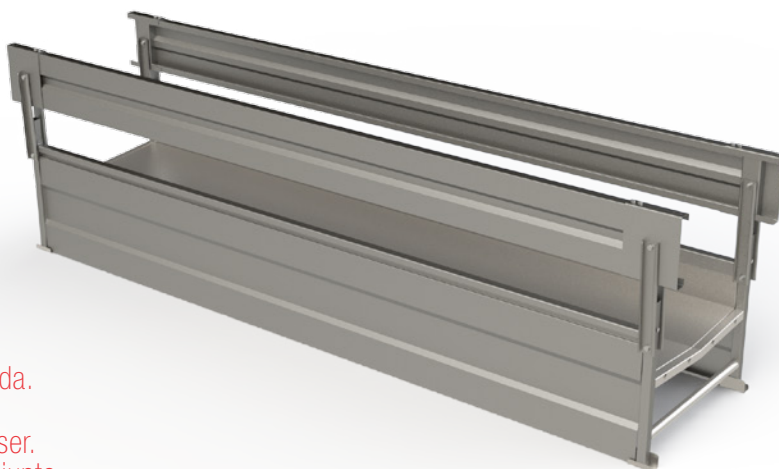

07. CINTA DE ALIMENTACIÓN B420

B420

CINTA CON SISTEMA AMARRE B032

Tres posiciones el amarre.

1. Cerrado. El animal no puede acceder a la comida
2. Abierto total. El animal puede comer a libre disposición. No se engancha en el amarre
3. Posición amarre. El animal a ir a comer se queda amarrado automáticamente.

La lona color verde y funcionamiento mediante cadena. Fabricada mediante punzonadora y laser. Da mayor duración y consistencia a la cinta.

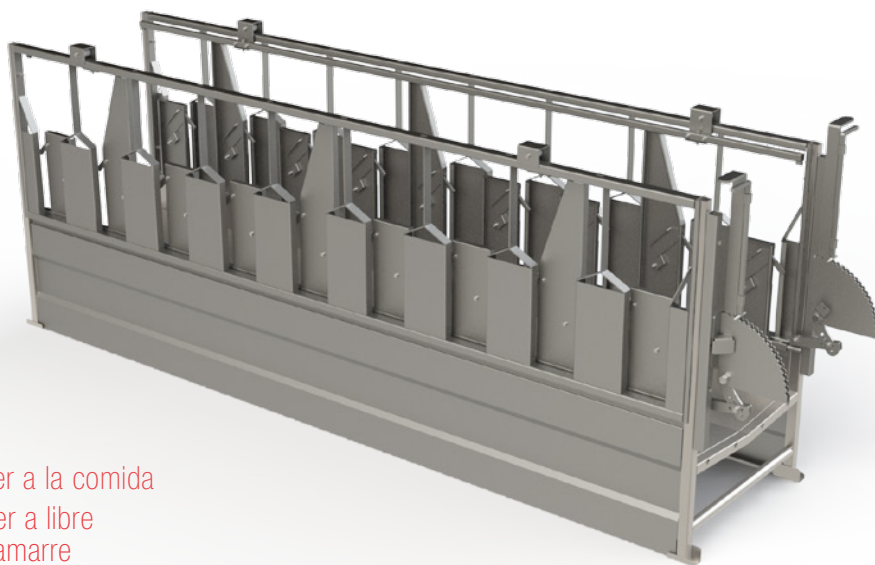

Referencias:

B420-CH: Cinta alimentación sistema amarre.

Fabricada en chapa galvanizada.

B420-AC: Cinta alimentación sistema amarre.

Bandeja y patas acero inoxidable.

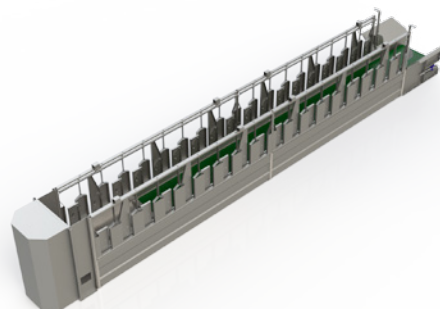
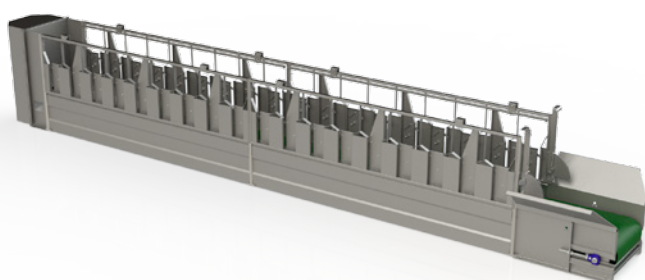
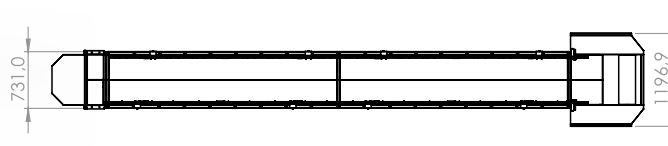
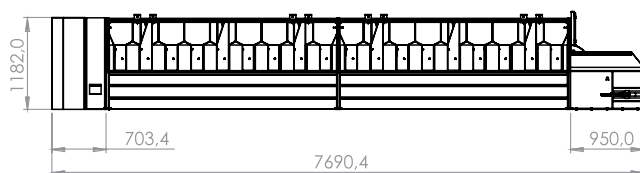
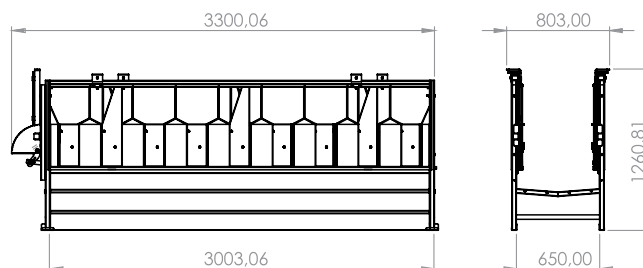

07. CINTA DE ALIMENTACIÓN B430



B430 CINTA CON SISTEMA TABLA

Lona accionada mediante cadena.
Piezas fabricadas por punzonadora y laser.
Evita soldadura y da más calidad al conjunto.

Referencias:
B430-CH: Cinta alimentación sistema guillotina.
Fabricada en chapa galvanizada.
B430-AC: Cinta alimentación sistema guillotina.
Bandeja y patas acero inoxidable.

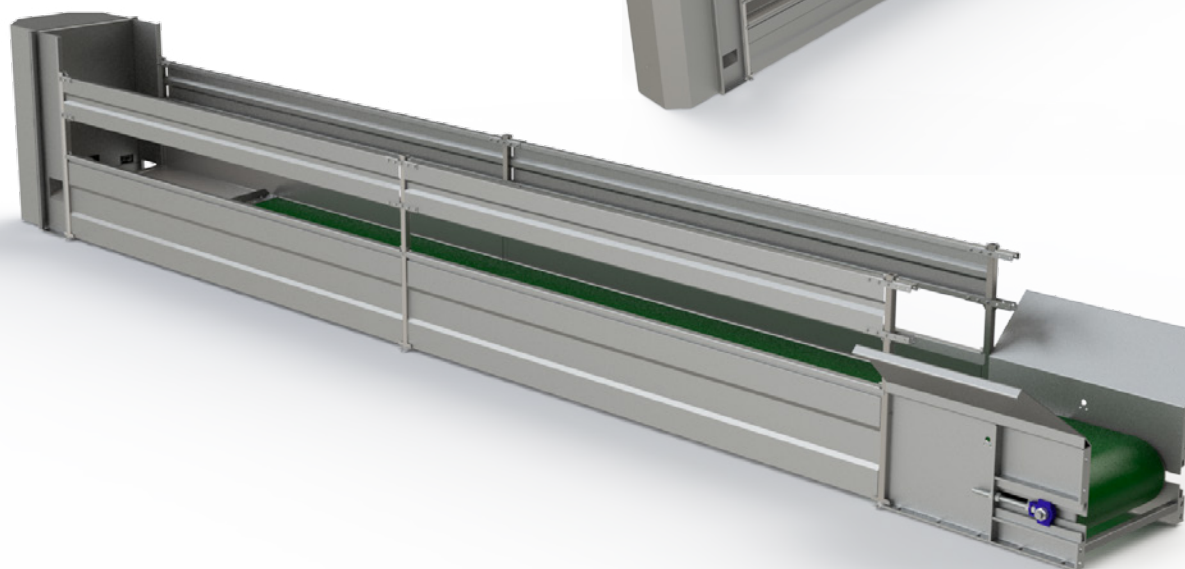
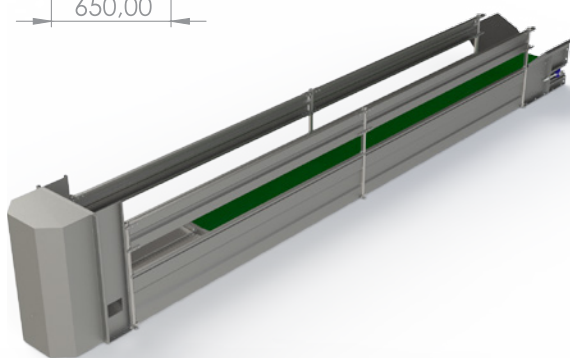
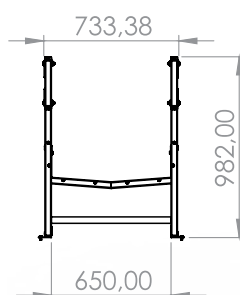
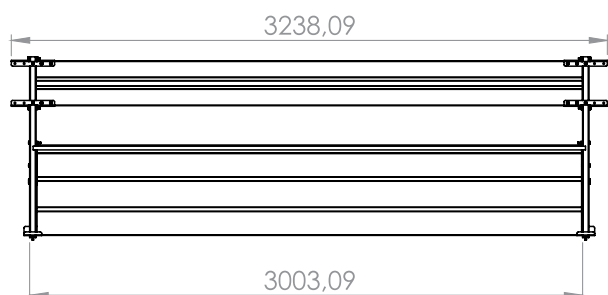

08. VAGONETA PIENSO B210 - B213

B210

VAGONETA AUTOMÁTICA DE REPARTO

Fabricada en acero inoxidable.
3 modelos. Según el número de piensos.
Totalmente configurable.
10 Programas diarios con selección independiente de distribución de pienso por programa.
Pantalla táctil a color de 5,5" TFT con menú en varios idiomas. Protección de motores IPSS.
Sistema de baterías de 24vdc.
Con capacidad para 1 hora de trabajo ininterrumpido.
Cargador de baterías 40AH 24DVC.
Para carga rápida del 100% en 2 horas.
Sistema de usuario a través de APP para manejar a distancia. Armarios eléctricos con protección IP65.

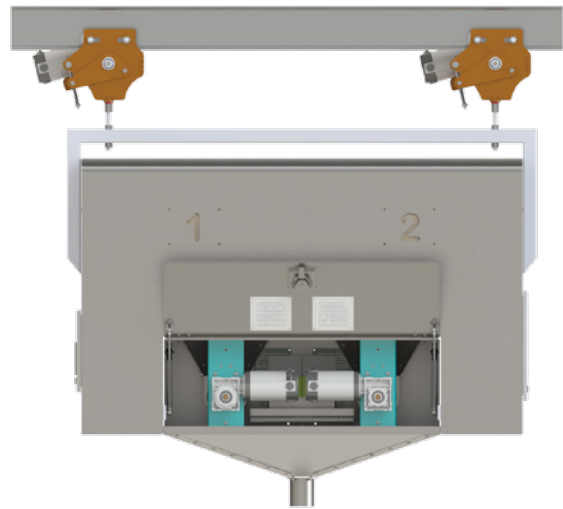

B213

SISTEMA DE LLENADO AUTOMÁTICO

- Cuadro reparto vagoneta para 2 motores de 1 cv.
- Cuadro eléctrico ip65
- Poliester de 50x40x20cm.
- Protección eléctrica magneto térmica de 32a 4p.
- Fococélulas para detección de llenado de pienso en vagoneta.
- Contactores trifásicos con guardamotor de 10amp.
- Sistema de protección temporizado anti vaciado final de carrera con resorte para detección de parking.
- Cajetin reversible, cabezal silo, curva pvc, tubo pvc, sinfin flexible



Referencias:

B210 Vagoneta de un pienso.
B211 Vagoneta de dos piensos.
B212 Vagoneta de tres piensos.
B213 Sistema de llenado automático.



08. VAGONETA PIENSO B210 - B213

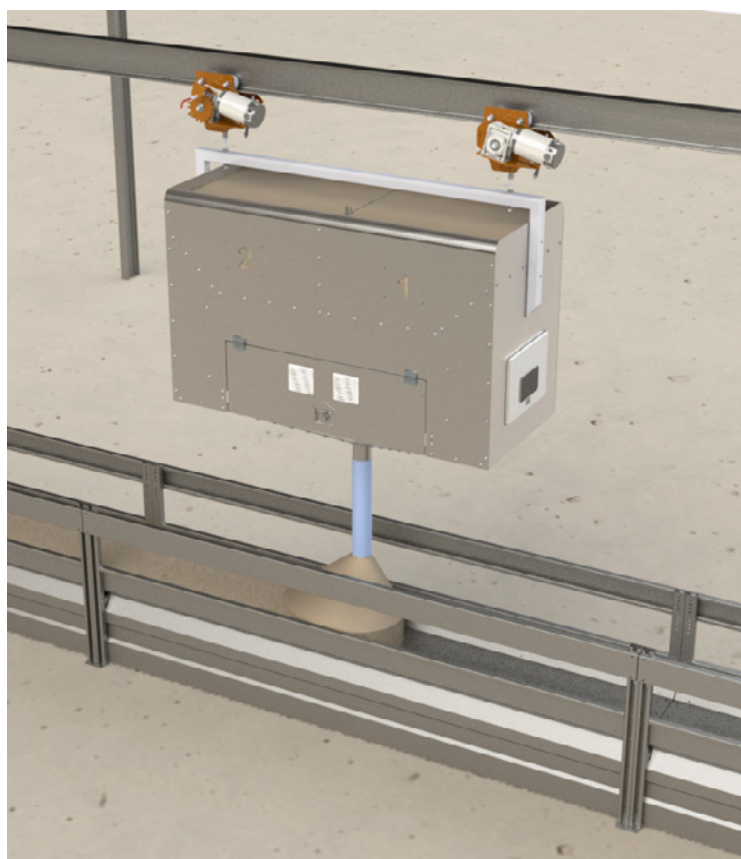
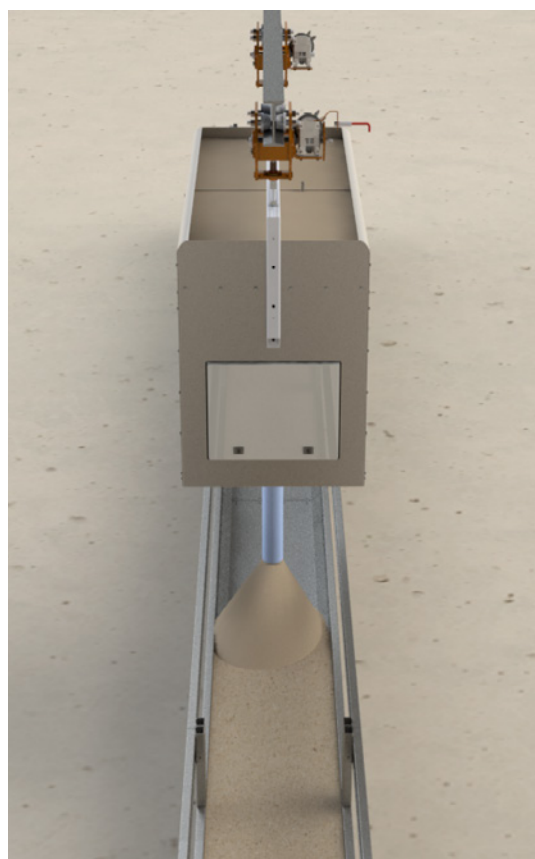
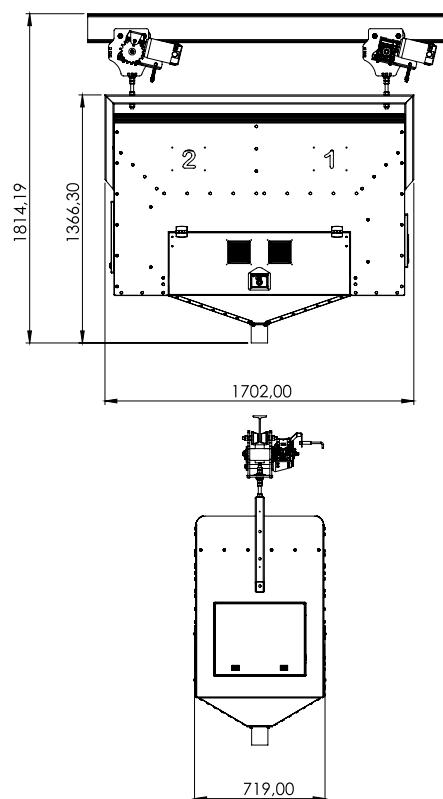
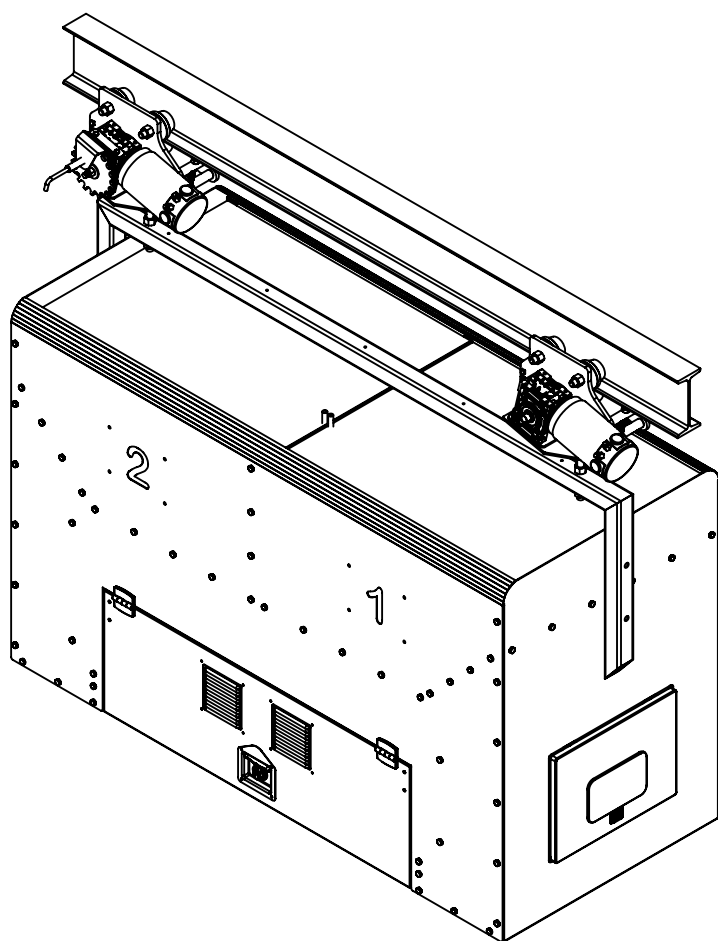

B035

REMOLQUE-MANGA OVINO

Homologado para circular por carretera. Fácil de llevar e instalar. Tiempo estimado de montaje en el campo 15 minutos. Incluye 20 vallas B036 galvanizadas por inmersión en caliente, 2 vallas chapa (para facilitar la entrada ganado) y rueda repuesto. Con las 20 vallas se puede realizar un corral de entrada de 150 a 300 ovejas. Facilita el tratamiento de los animales y su clasificación. Opcional: vallas B036 fabricadas en aluminio.

Referencias:
B035 remolque manga ovino.

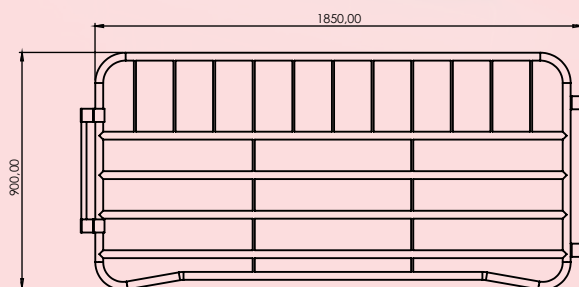
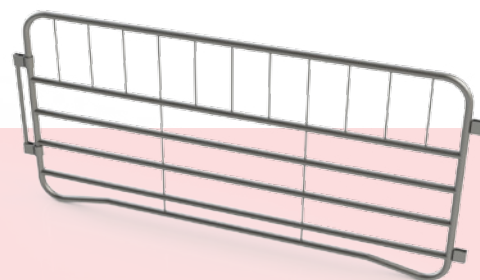
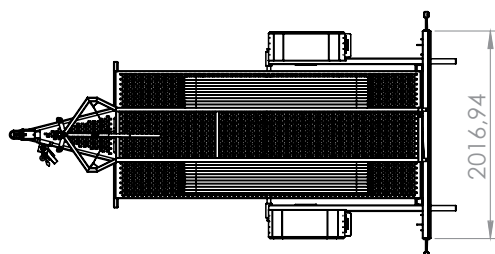
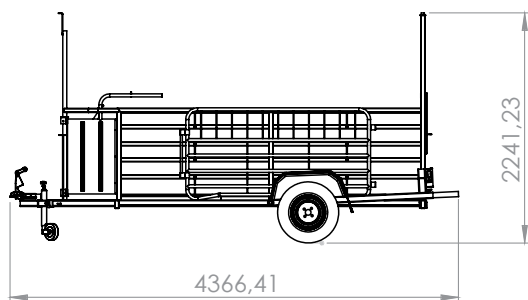
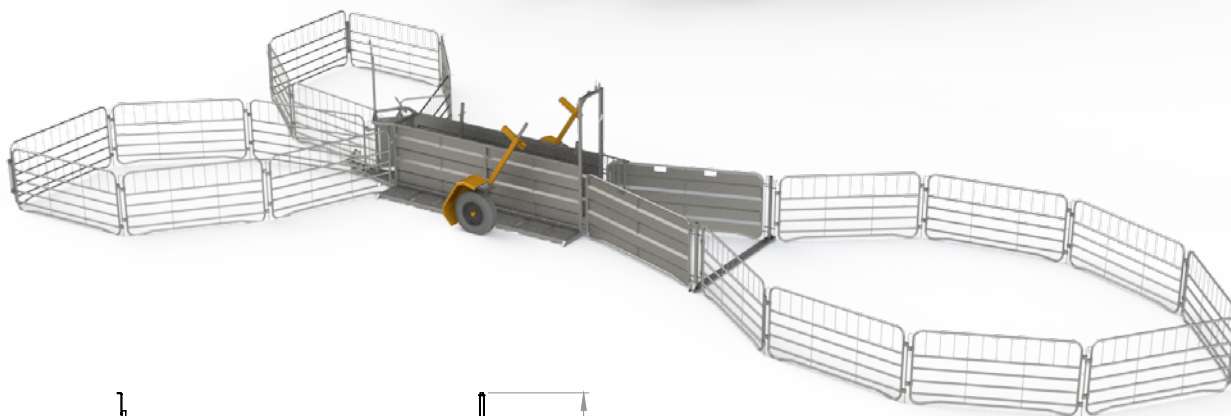

B036



B190 COMPONENTES

Referencias:

B390: Puerta delantera manga ovino.

B391: Puerta trasera guillotina ovino.

B392: Arco unión manga ovino.

B393: Arco unión manga ovino. Con chapa anti-retroceso del animal.

B394: Curvas manga ovino. Incluye una interior y otra exterior.

B399: Cuerda con contrapeso para acoplar a la puerta guillotina B391.

B029: Bandeja para curar pezuñas para acoplar en manga ovino.

G210: Panel de manga ovino.

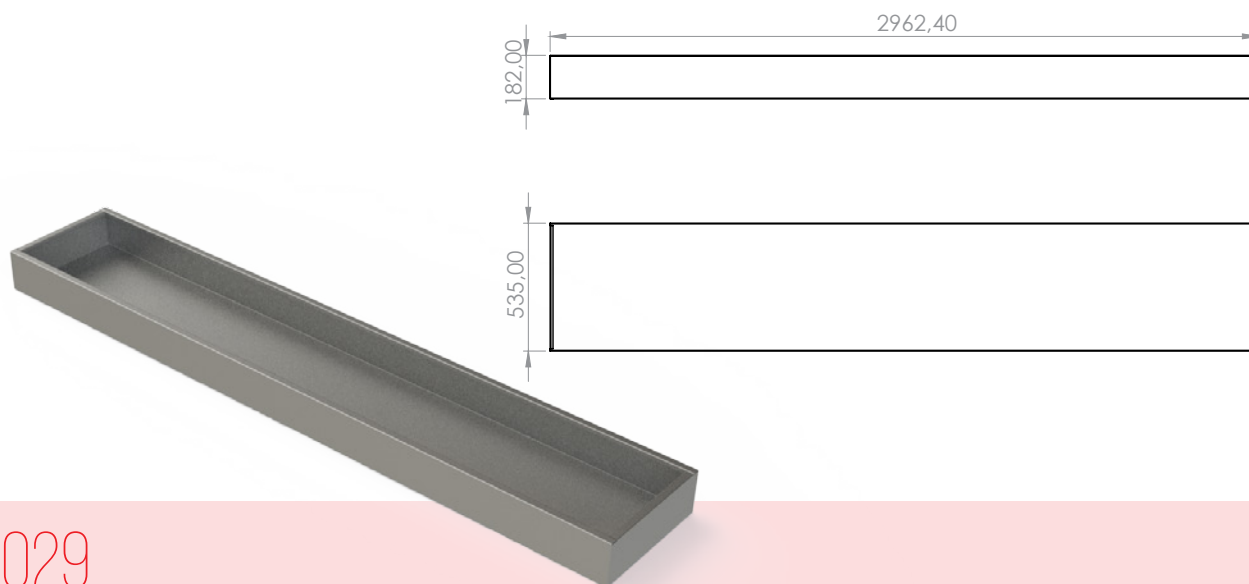

B029

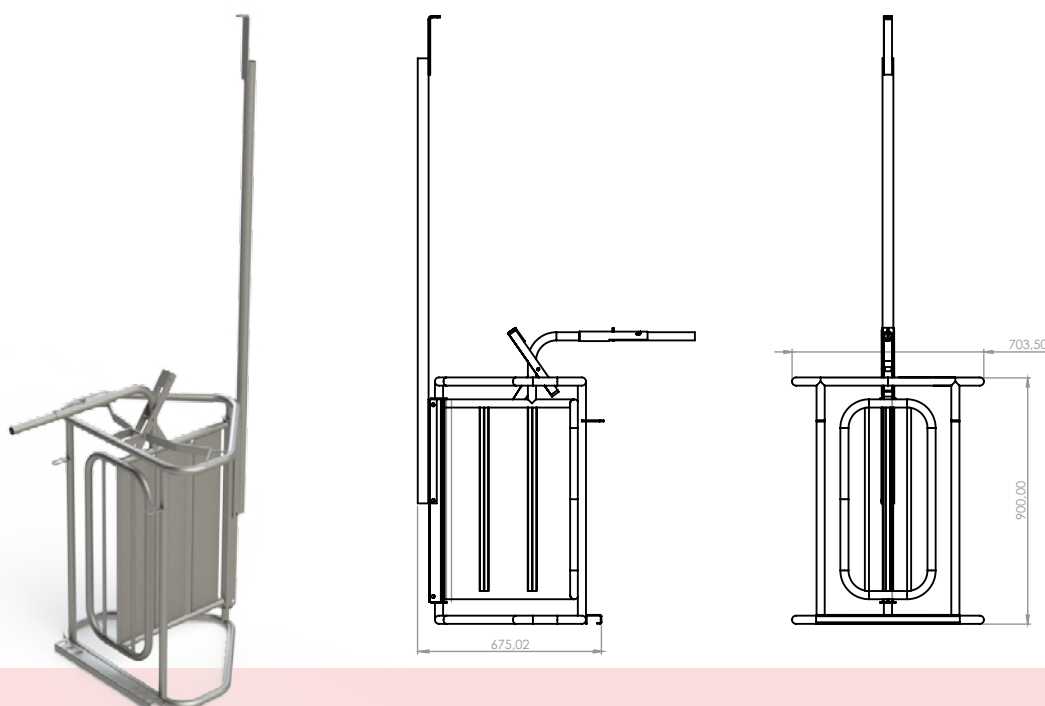

B390

09. MANGA OVINO B190 COMPONENTES

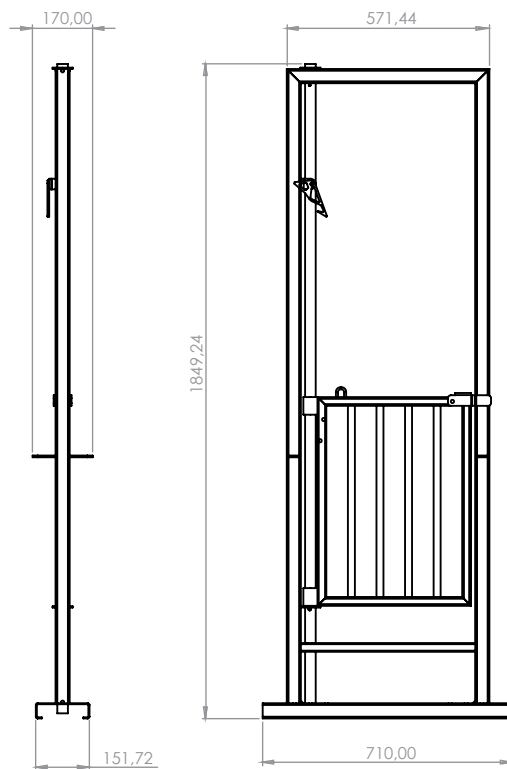

B391

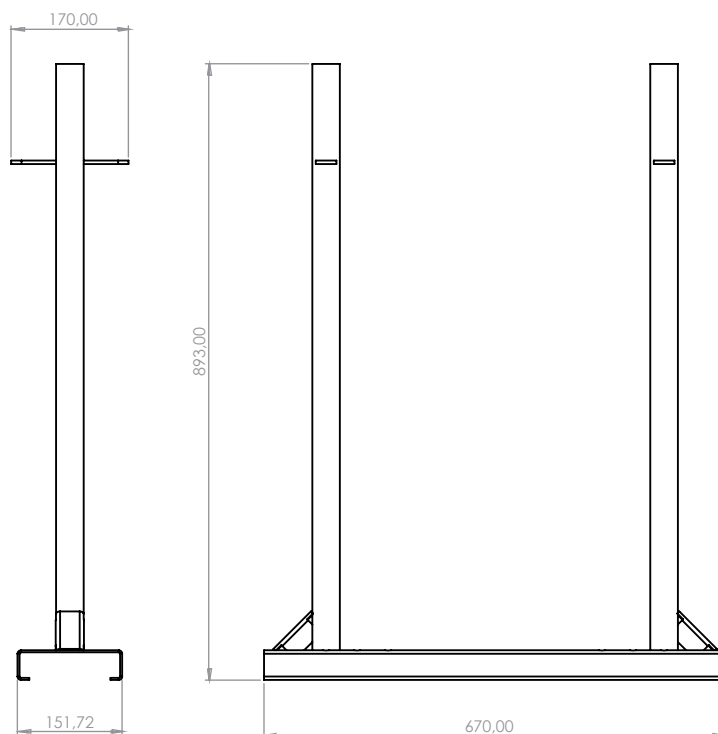

B392

09. MANGA OVINO B190 COMPONENTES

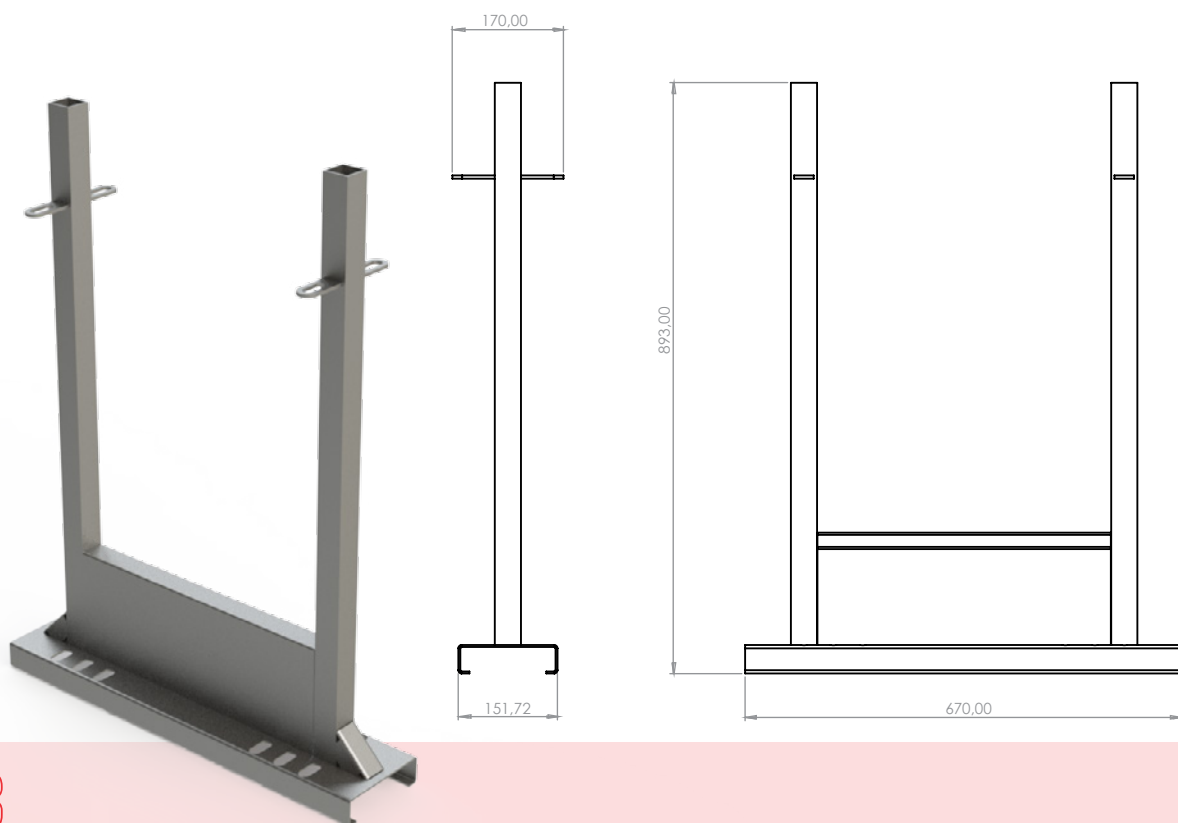

B393

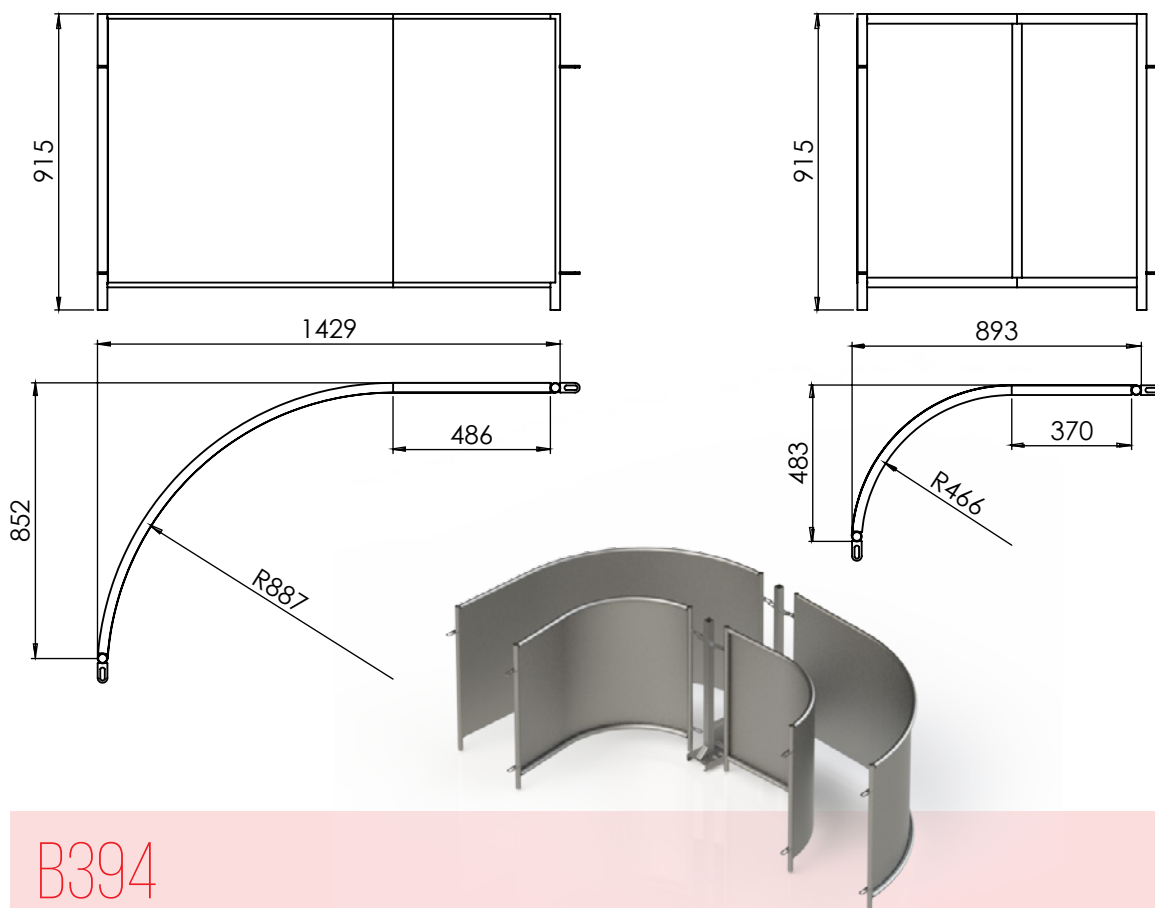

B394

B190

MANGA DE MANEJO OVINO.

Se pueden realizar tareas de vacunación, selección...etc. Con rapidez, sin maltratar al animal y sin esfuerzo físico. El material empleado es tubo y chapa galvanizada por inmersión en caliente. Es el mejor sistema para proteger de la corrosión el acero. Todos los tubos embocados por maquina laser. Hace las uniones más resistentes y duraderas. Incorporan una varilla central que atraviesa todos los tubos. Aumenta la consistencia de la valla. Se fabrica en una gran variedad de medidas.

Referencias:

B190 Manga ovino de 2 metros.

B191 Manga ovino de 4 metros.

B192 Manga ovino de 6 metros.

B193 Manga ovino de 8 metros.

B194 Manga ovino de 10 metros.

B195 Manga ovino de 12 metros.

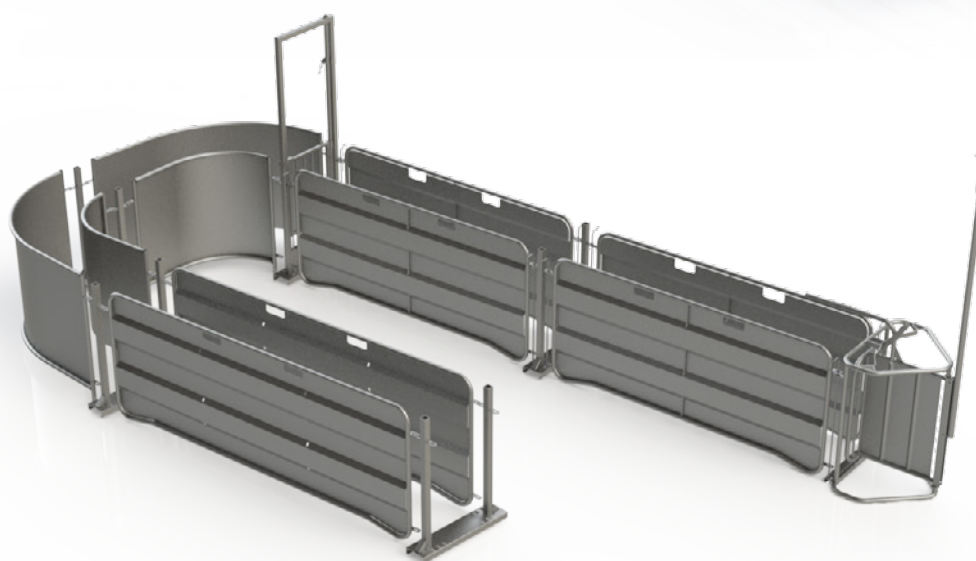
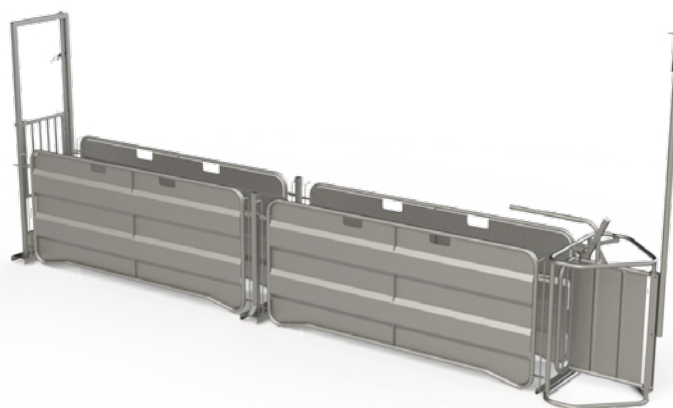

09. MANGA OVINO B190

OVINO / CAPRINO

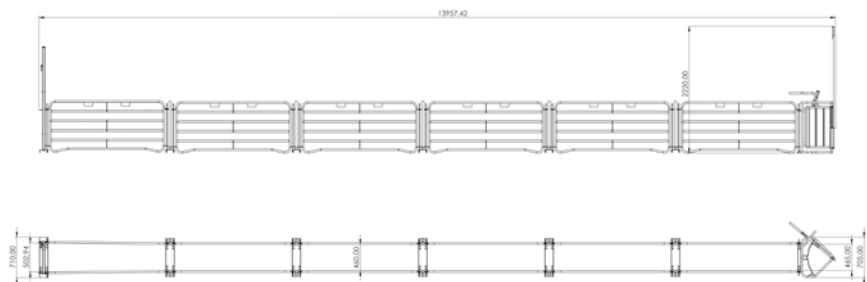
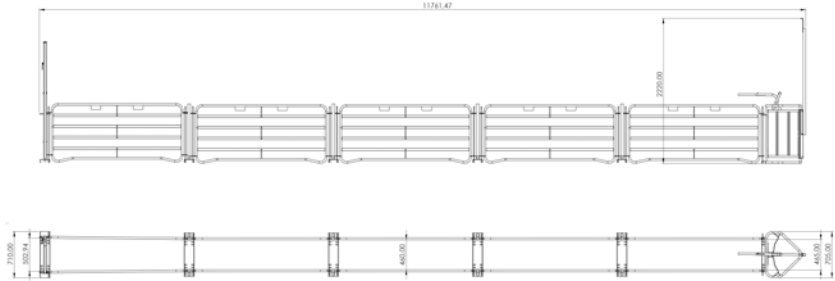
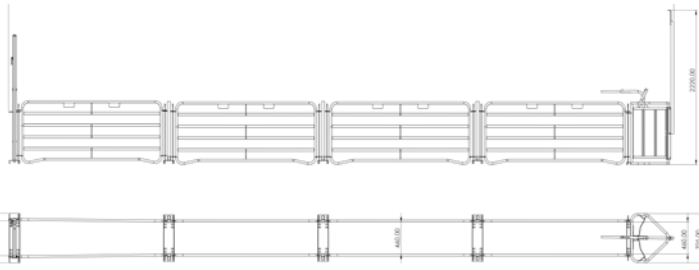
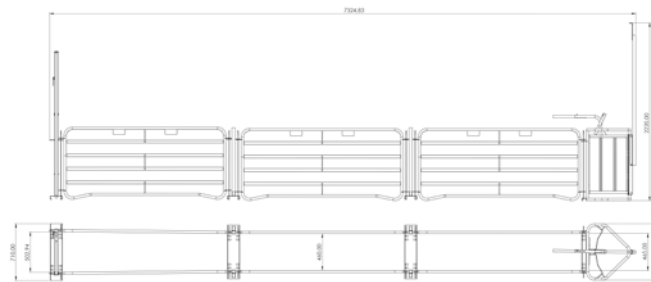
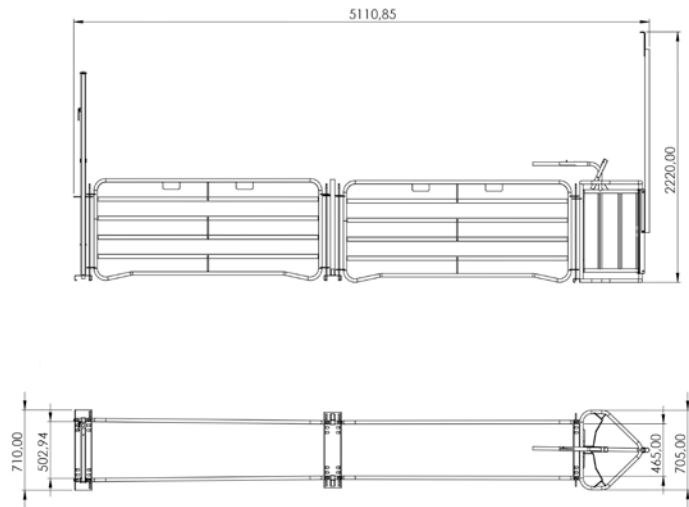
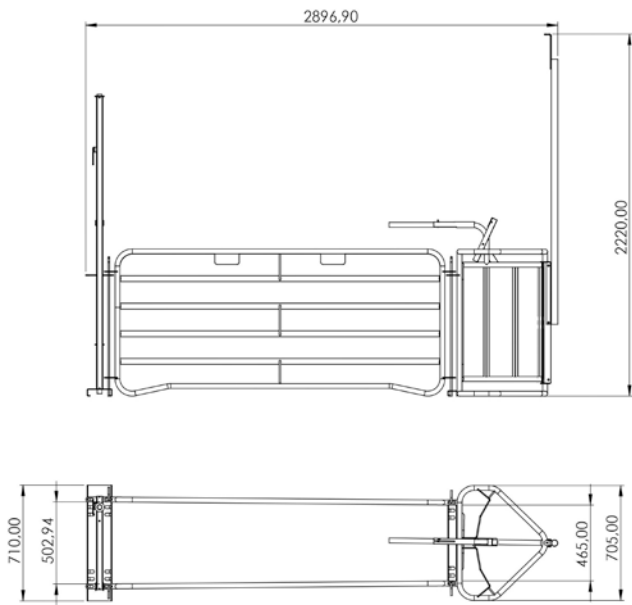

10. MÁQUINAS TRABAJAR OVINO B028 - B030



B028 BANDEJA DE CURAR PEZUÑAS

Bandeja fabricada en acero inoxidable. Incorpora dos vallas G002-2,5M galvanizadas por inmersión en caliente.

Referencias:
B028. Bandeja curar pezuñas.

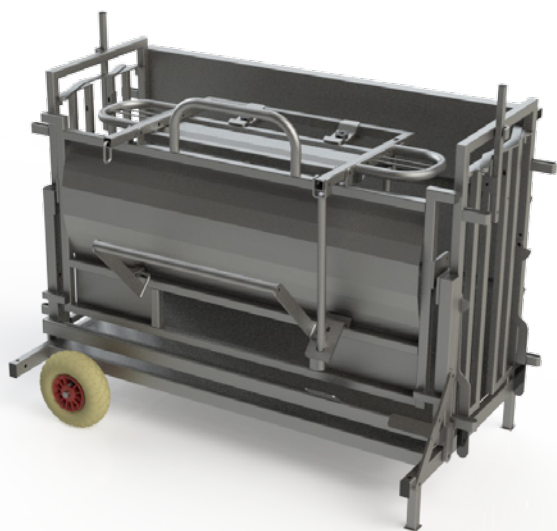
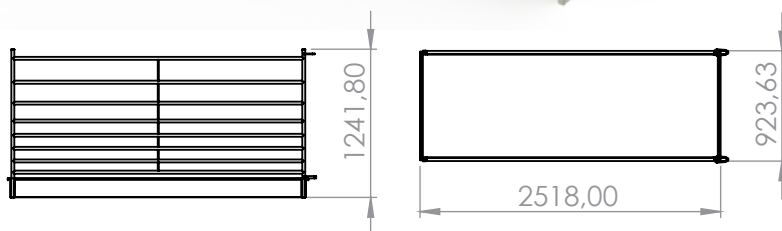

B030 VOLTEADOR OVINO

Facilita el tratamiento de las pezuñas de la oveja. Con poco trabajo y sin maltratar al animal. Preparada para acoplar a la manga B190 y hacer el trabajo más eficiente. El material empleado es tubo y chapa galvanizada por inmersión en caliente. Es el mejor sistema para proteger de la corrosión el acero. Todos los tubos embocados por maquina laser. Hace las uniones más resistentes y duraderas.

Referencias:
B030. Volteador ovino.

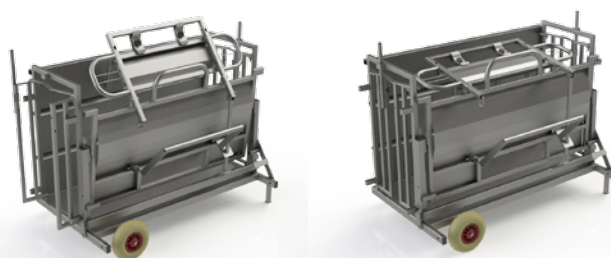
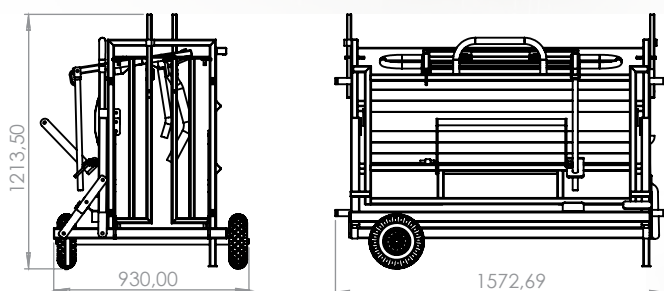

10. MÁQUINAS TRABAJAR OVINO B370



B370 RESTRAINER OVINO

Posibilita una gran variedad de trabajo con las ovejas. Pezuñas, sangrado, etc. Con poco trabajo y sin maltratar al animal. Preparada para acoplar a la manga B190 y hacer el trabajo más eficiente. El material empleado es acero inoxidable. Facilita la limpieza y duración. Regulación de anchura y velocidad de cinta. Incluye rampa de subida y ruedas para su transporte en la granja.

Referencias:
B370 Restrainer ovino fabricado en acero inoxidable.

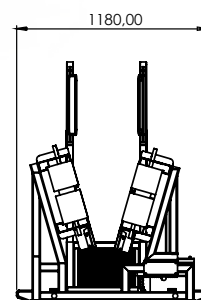
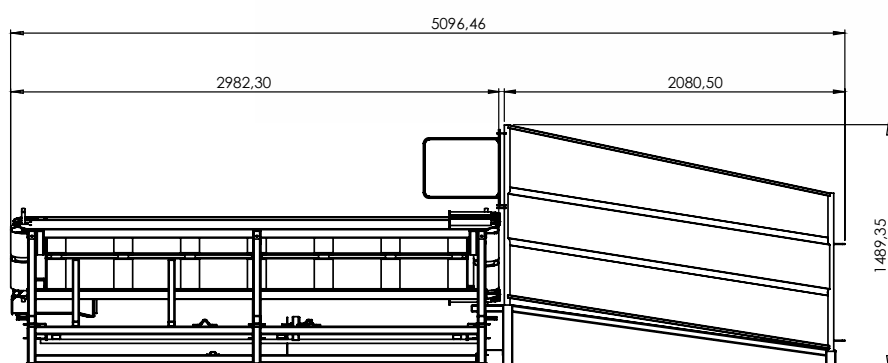
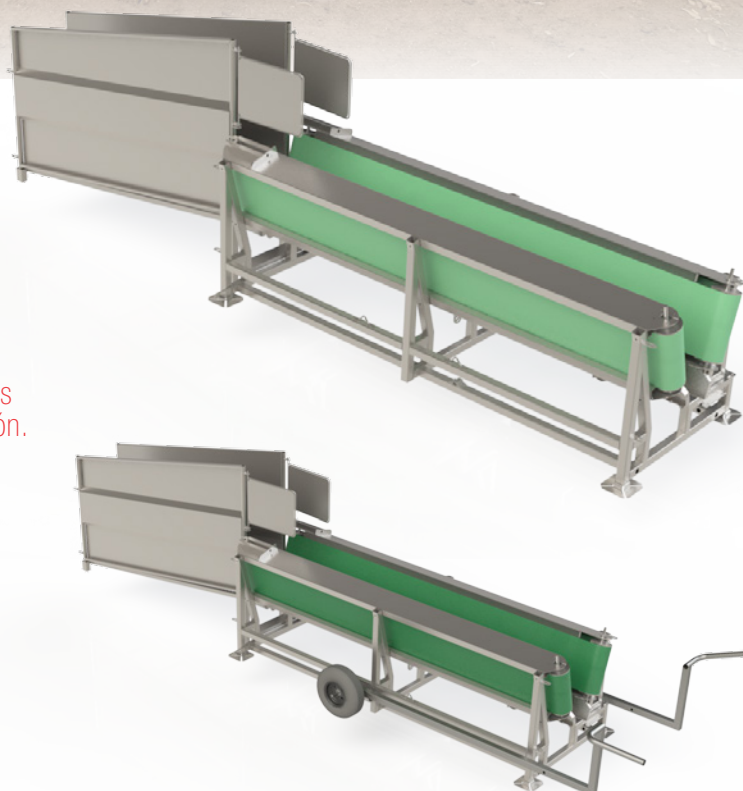

10. MÁQUINAS TRABAJAR OVINO B375 - B376

B375
REMOLQUE PARA
RESTRAINER

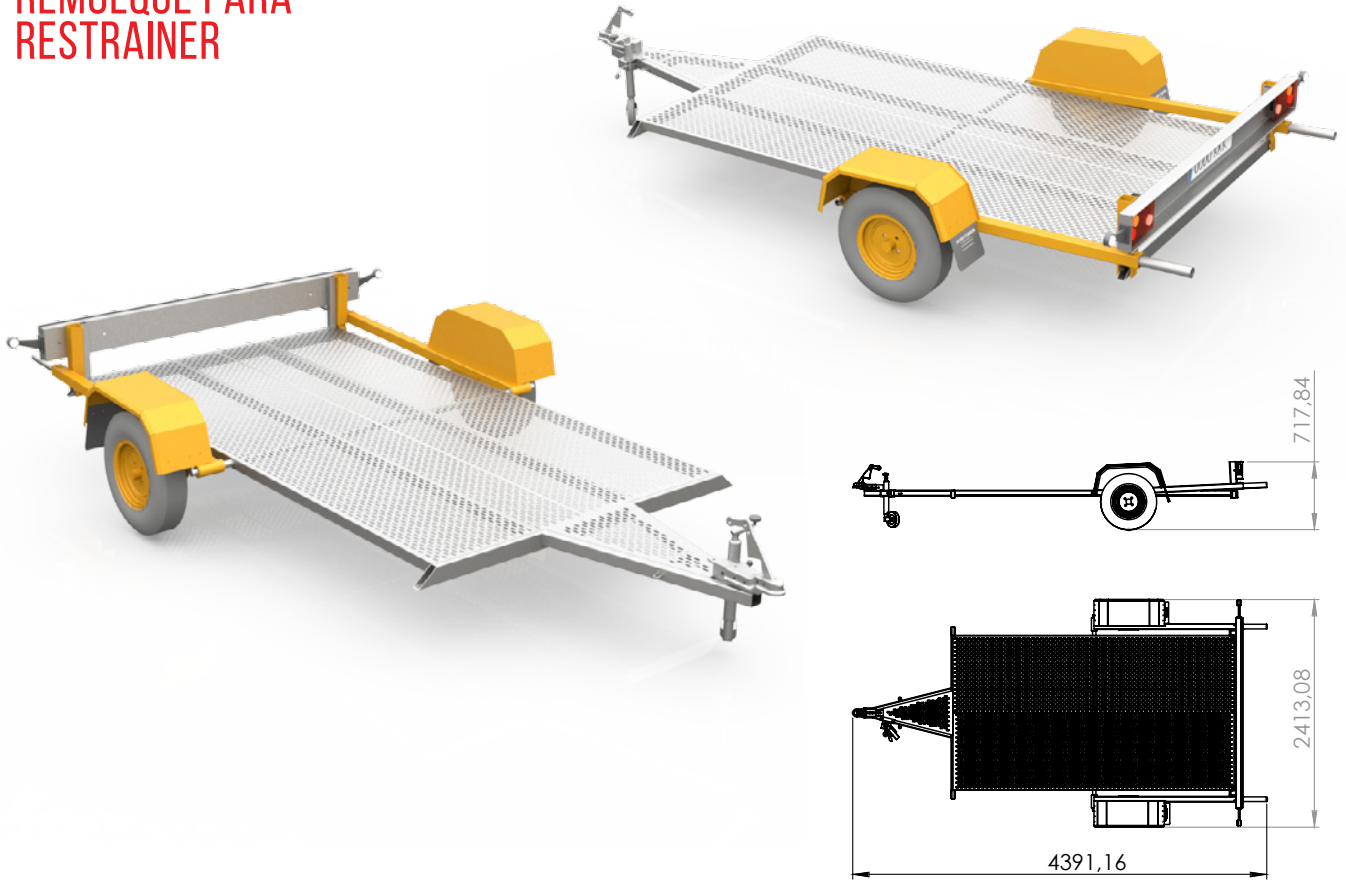

B376
RESTRAINER OVINO
CON REMOLQUE



10. MÁQUINAS TRABAJAR OVINO B376



B376 RESTRAINER OVINO CON REMOLQUE

Posibilita una gran variedad de trabajo con las ovejas. Pezuñas, sangrado, etc. Con poco trabajo y sin maltratar al animal. Preparada para acoplar a la manga B190 y hacer el trabajo más eficiente. El material empleado es acero inoxidable. Facilita la limpieza y duración. Regulación de anchura y velocidad de cinta. Incluye rampa de subida y ruedas para su transporte en la granja. Homologado para circular por carretera.

Referencias:
B375 Remolque para restrainer galvanizado por inmersión en caliente.
B376 Remolque con restrainer.

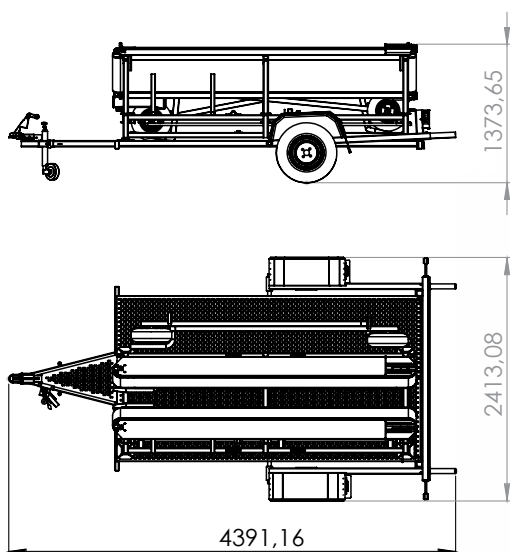

10. MÁQUINAS TRABAJAR OVINO REMOLQUE BAÑERA



REMOLQUE BAÑERA:

Para bañar las ovejas. Poco trabajo y sin maltratar al animal. Preparada para acoplar a la manga B190 y hacer el trabajo más eficiente. Homologado para circular por carretera.

Referencias:
Remolque-bañera.

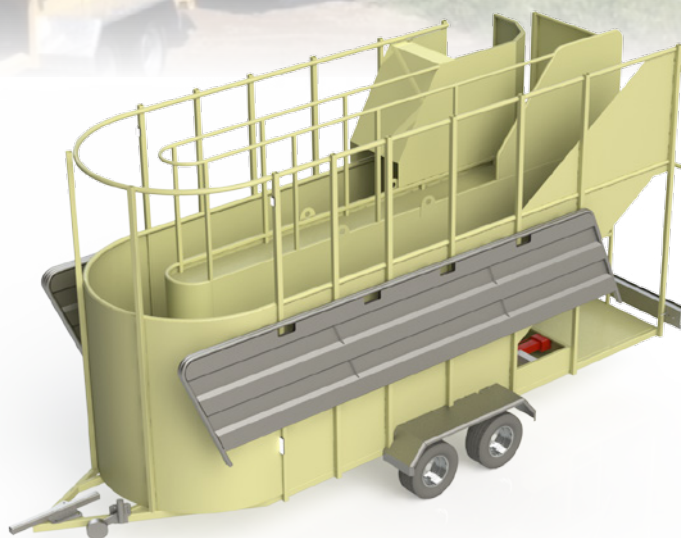

Dimensiones Bañera

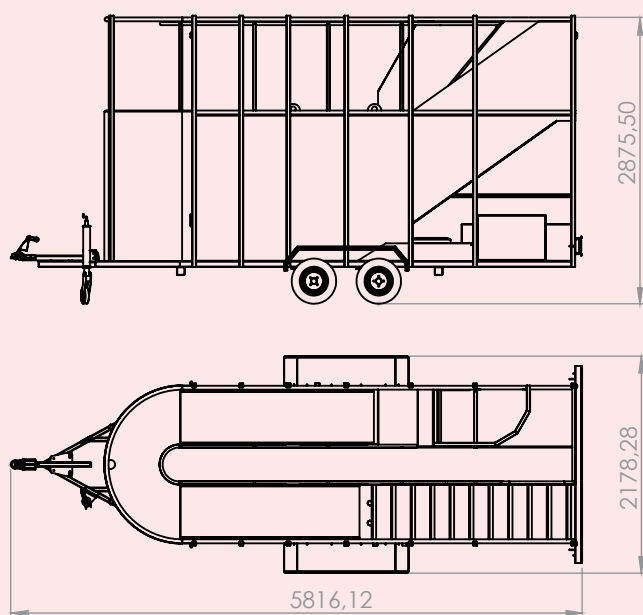

Dimensiones Bañera Parada

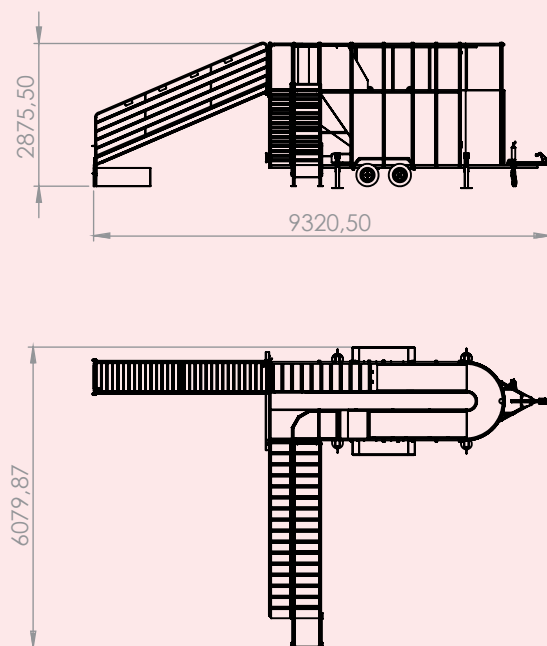

10. MÁQUINAS TRABAJAR OVINO REMOLQUE BAÑERA - JECO

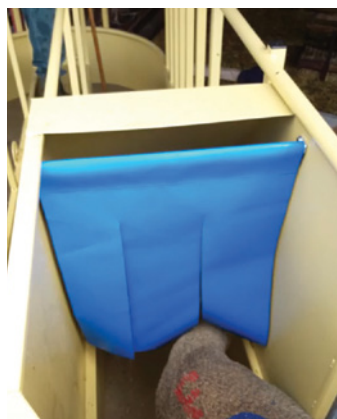
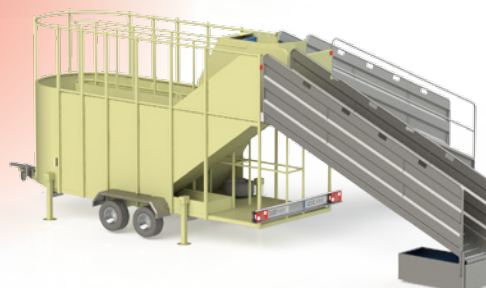
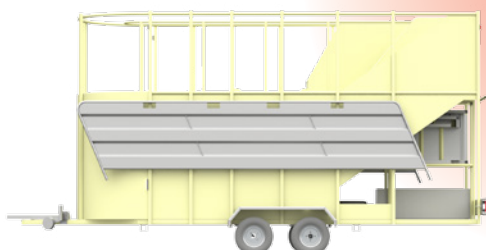
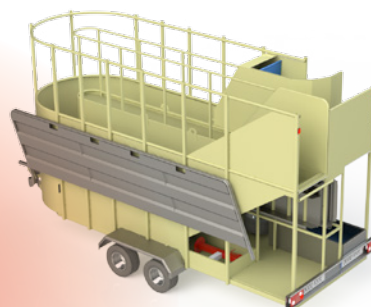
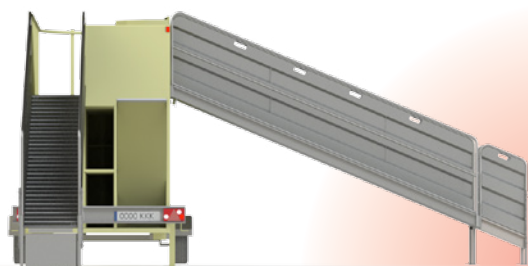

B380

JAULA DE ECOGRAFÍA

Posibilita la realización de ecografías en poco tiempo. Con poco trabajo y sin maltratar al animal. Preparada para acoplar a la manga B190 y hacer el trabajo más eficiente. Galvanizada por inmersión en caliente.

Referencias:
B380: Jaula de ecografía ovino.

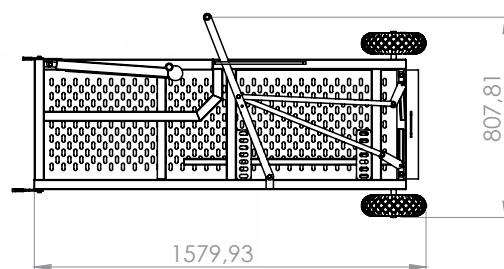
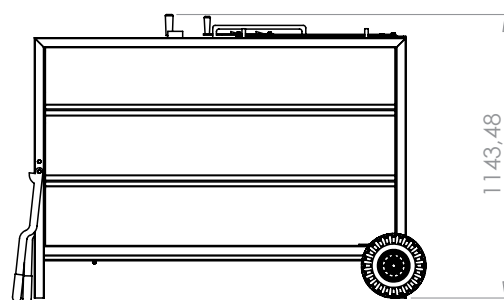
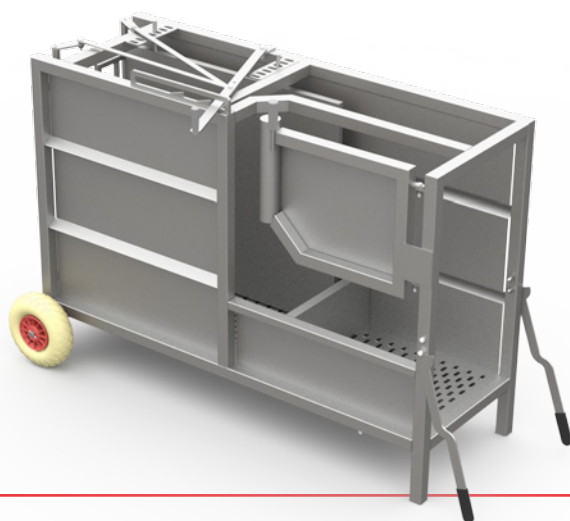

10. MÁQUINAS TRABAJAR OVINO S100 COMPLETO

S100 COMPLETO

B370 Restrainer ovino. Posibilita una gran variedad de trabajo con las ovejas. Pezuñas, sangrado, vacunación, ecografías, triaje etc. Con poco trabajo y sin maltratar al animal. Preparada para acoplar a la manga B190 y hacer el trabajo más eficiente. Galvanizado por inmersión en caliente. Alarga la duración del producto. Vista de varios montajes del Sio.

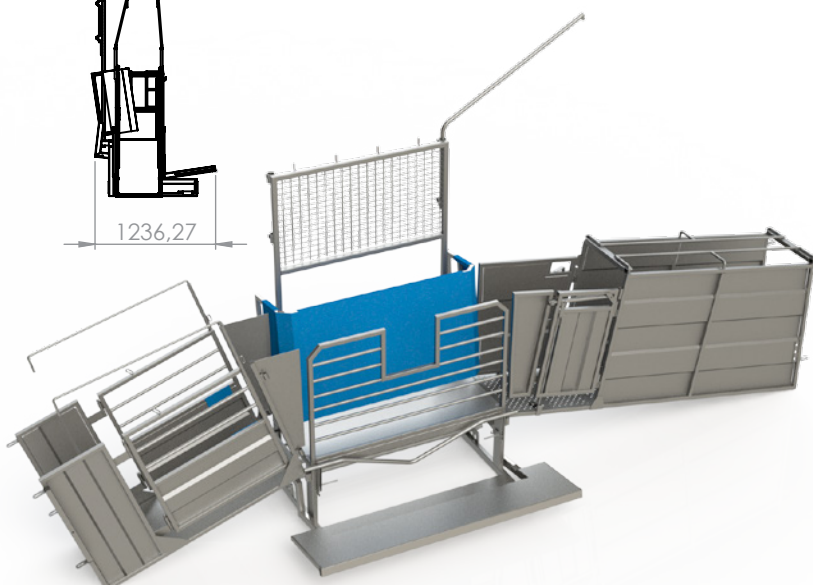
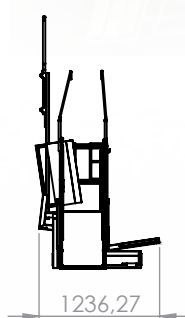
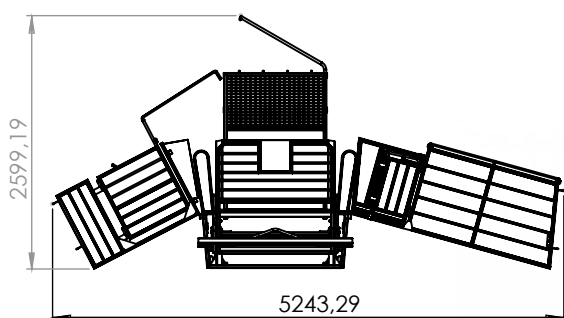

S121

S100 COMPLETO OVINO CON REMOLQUE

Posibilita una gran variedad de trabajo con las ovejas. Pezuñas, sangrado, vacunación, ecografías, triaje etc. Con poco trabajo y sin maltratar al animal. Preparada para acoplar a la manga B190 y hacer el trabajo más eficiente. Galvanizado por inmersión en caliente. Alarga la duración del producto. Vista de varios montajes del SIO. Homologado para circular por carretera.

Referencias:

- S100: Sistema de inmovilización ovino
- S120: remolque para acoplar S100 completo
- S121: remolque con S100 + S101 + S102
- S122: S121 + S105



10. MÁQUINAS TRABAJAR OVINO S100 COMPONENTES



S100
Parte central del S10

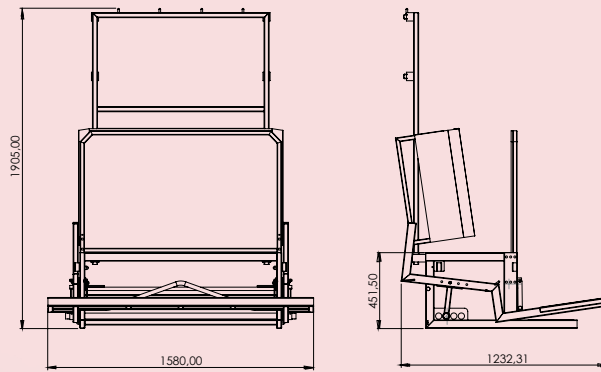

S101
Rampa Subida

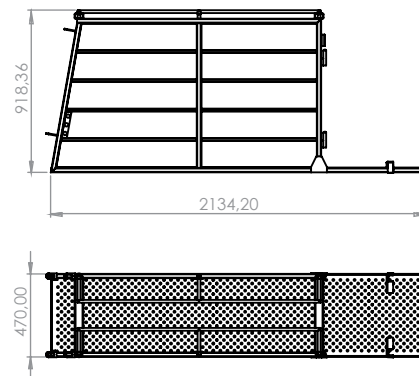
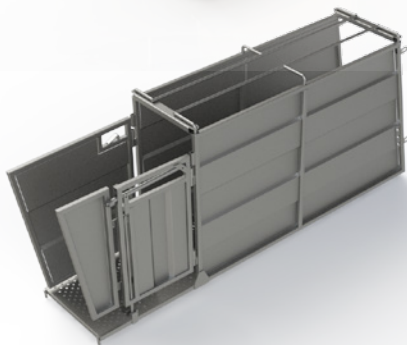

S102
Rampa Bajada

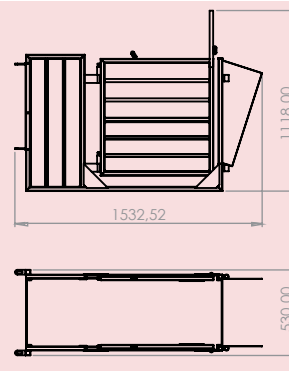
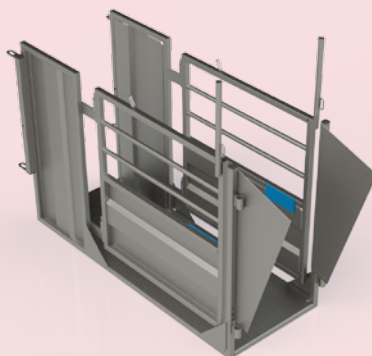

S103
Valla parcar

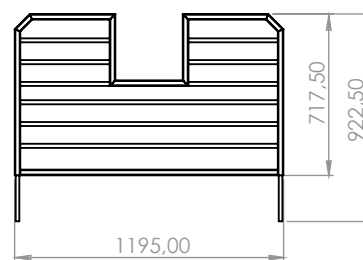
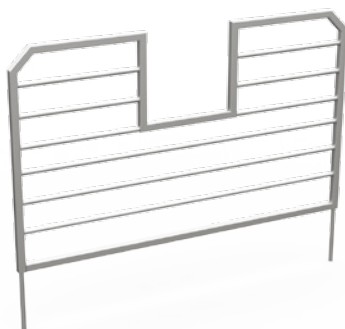

S105
Báscula

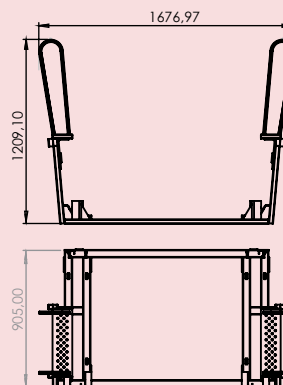

11. NAVES OVINO CON B009



NAVES PARA OVEJAS CON COMERDERO B009

Naves para ovejas con comedero B009.
Se hacen pasillos con el comedero.
Facilita una fácil alimentación y control de los
animales. El manejo se realiza por el pasillo.

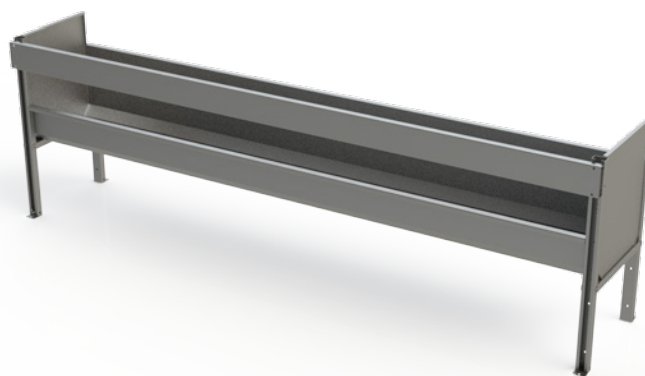

Más información:



11. NAVES OVINO CON B012



NAVES PARA OVEJAS CON COMERDERO B012

Indicada para repartidor unifeed de pienso.

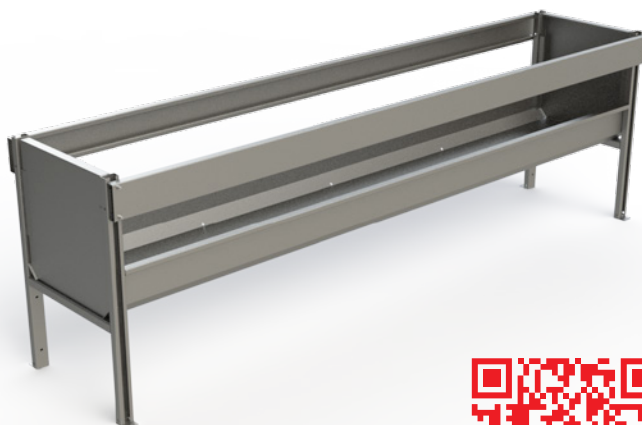

Más información:

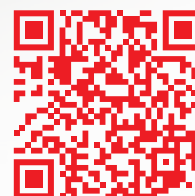

12. PARIDERAS OVINO G800 - 3H



G008-3H PARIDERA 3 HUECOS OVINO

Valla ovino. Fabricada con 8 tubos de 25Ø. El material empleado es tubo galvanizado por inmersión en caliente. Es el mejor sistema para proteger de la corrosión el acero. Todos los tubos embocados por maquina laser. Hace las uniones más resistentes y duraderas. Incorporan una varilla central que atraviesa todos los tubos. Aumenta la consistencia de la valla. Se fabrica en una gran variedad de medidas. Desmontable por piezas

Referencias:

G008-3H Paridera de 3 huecos. Sin bebedero con boya. 3 tolvas G083

G008-3H-BE Paridera de 3 huecos. Incorpora bebedero F015-AC. 6 tolvas G083

G008-3H

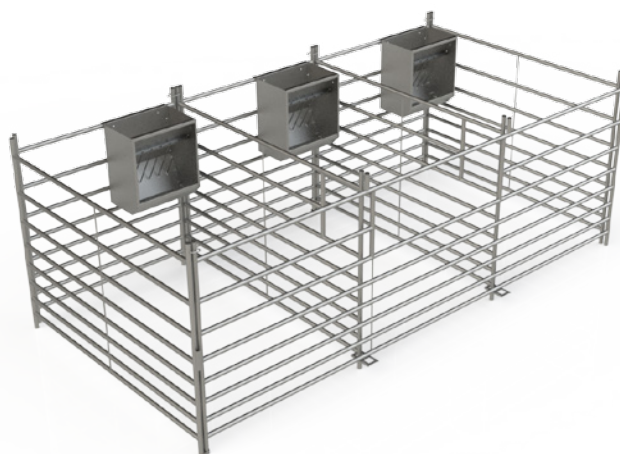
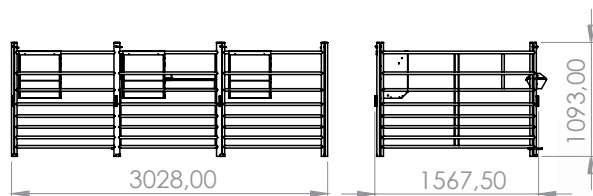

G008-3H-BE

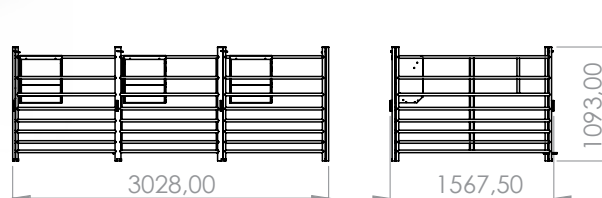

12. PARIDERAS OVINO G800 - 6H



G008-6H PARIDERA 6 HUECOS OVINO

Valla ovino. Fabricada con 8 tubos de 25Ø. El material empleado es tubo galvanizado por inmersión en caliente. Es el mejor sistema para proteger de la corrosión el acero. Todos los tubos embocados por maquina laser. Hace las uniones más resistentes y duraderas. Incorporan una varilla central que atraviesa todos los tubos. Aumenta la consistencia de la valla. Se fabrica en una gran variedad de medidas. Desmontable por piezas

Referencias:

- G008-6H Paridera de 6 huecos. Sin bebedero con boya. 6 tolvas G083
- G008-6H-BE Paridera de 6 huecos. Incorpora bebedero F015-AC. 6 tolvas G083
- G008-6H-STO Paridera de 6 huecos. Sin tolvas ni bebedero con boya F015-AC
- G008-AG Paridera de 6 huecos. 6 tolvas modelo G085. Bebedero F015-AC

G008-6H

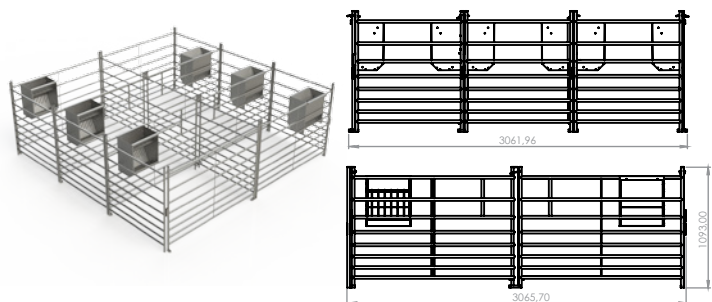

G008-AG

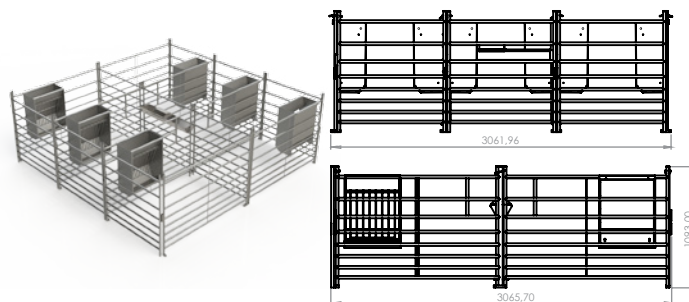

G008-6H-BE

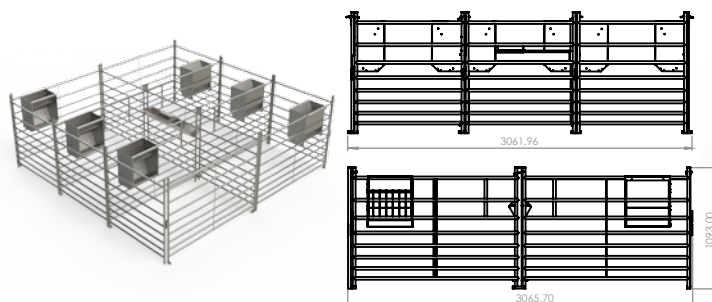

G008-6H-STO

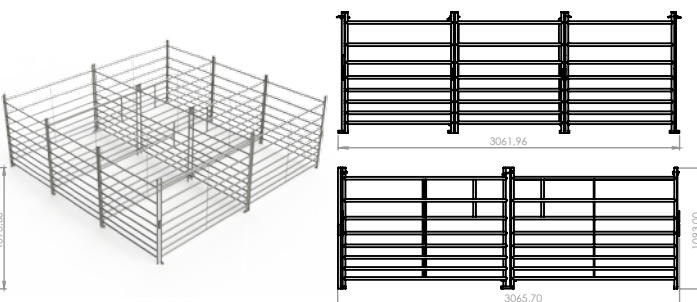

12. PARIDERAS OVINO COMPONENTES

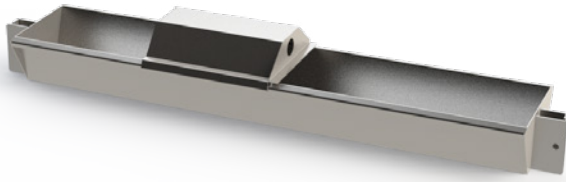

F015

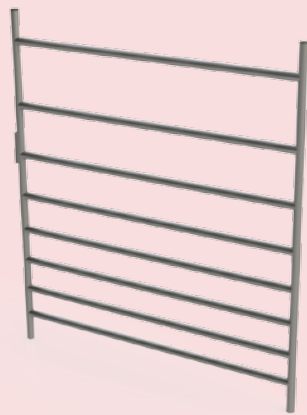
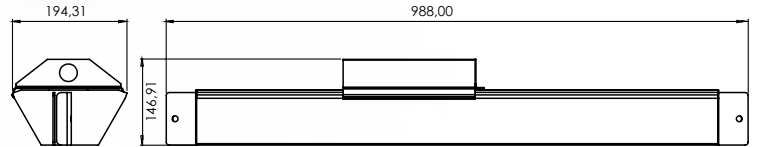

G081

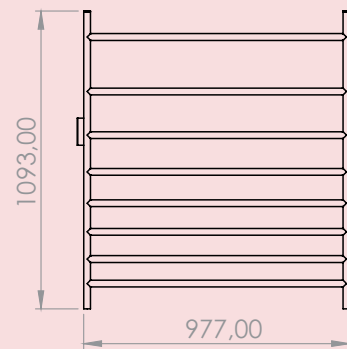

G082A

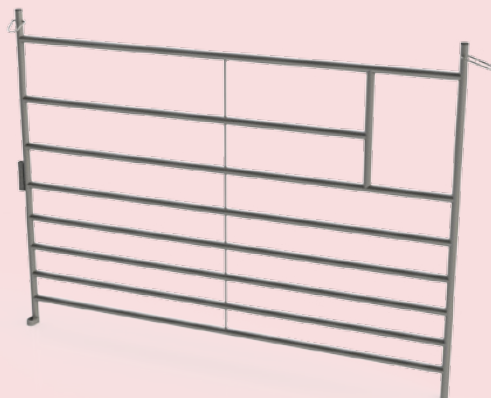
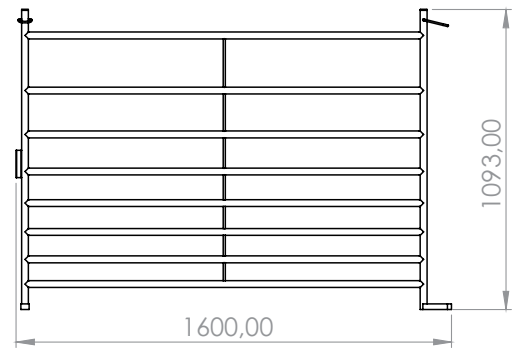

G082B

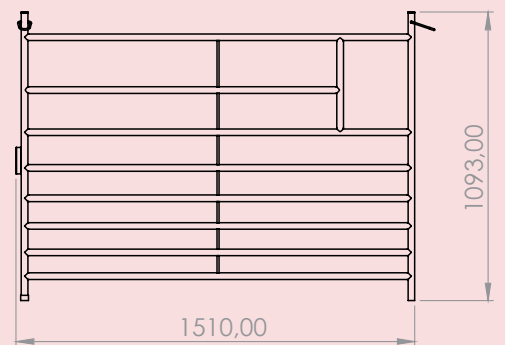

12. PARIDERAS OVINO COMPONENTES



G082D

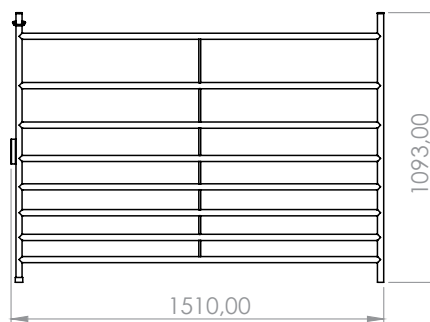

G082E

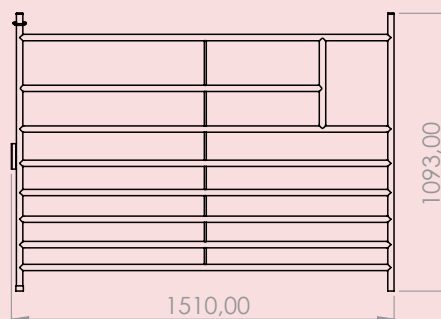

G083

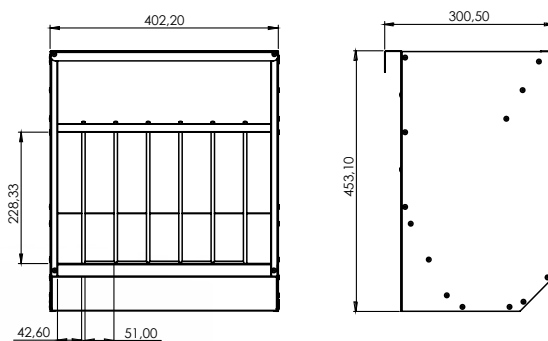

G085

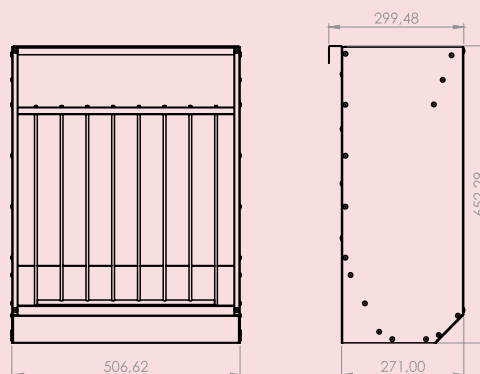

13. TOLVAS OVINO Y CAPRINO E001 - E011

E001

TOLVA DE CORDEROS A DOS CARAS

Fabricada en chapa galvanizada. Patas desmontables y regulables en altura. Diseñada para interior. Fabricadas mediante el sistema punzonado. La fabricación mediante tornillos no por soldadura. Da mayor duración y resistencia al producto.

Referencias:

E001-1M Tolva Longitud 1 metros.

E001-2M Tolva longitud 2 metros.

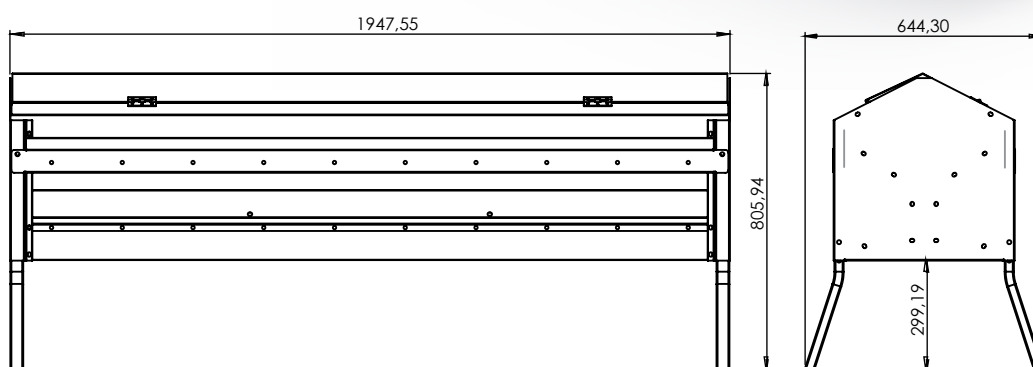
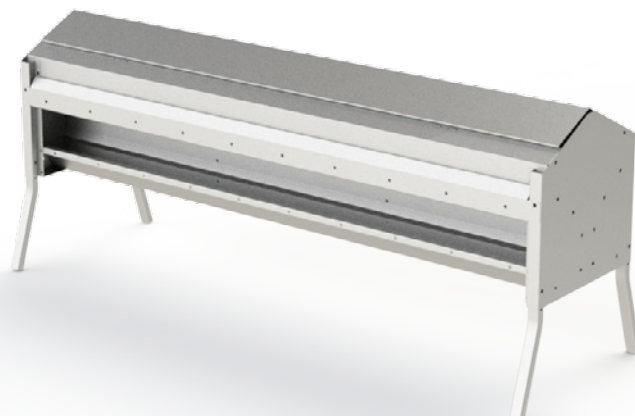

E011

TOLVA DE CORDEROS A DOS CARAS

Fabricada en chapa galvanizada. Patas desmontables y regulables en altura. Diseñada para interior. Fabricadas mediante el sistema punzonado. La fabricación mediante tornillos no por soldadura. Da mayor duración y resistencia al producto. Incorpora impedimentos en la bandeja. Para que la oveja no pueda comer y el cordero sí.

Referencias:

E011-1M Tolva Longitud 1 metros.

E011-2M Tolva longitud 2 metros.

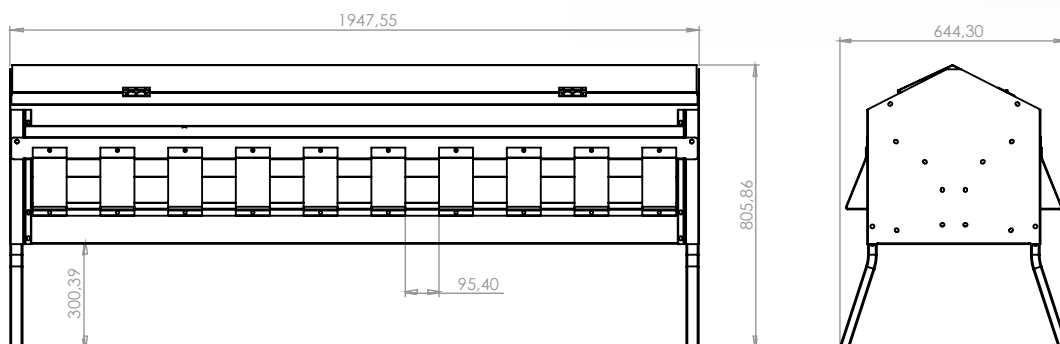



E002 TOLVA DE CORDEROS A DOS CARAS

Fabricada en chapa galvanizada. Patas desmontables y regulables en altura. Diseñada para interior. Fabricadas mediante el sistema punzonado. La fabricación mediante tornillos no por soldadura. Da mayor duración y resistencia al producto.

Referencias:
E002-2M Tolva Longitud 2 metros.

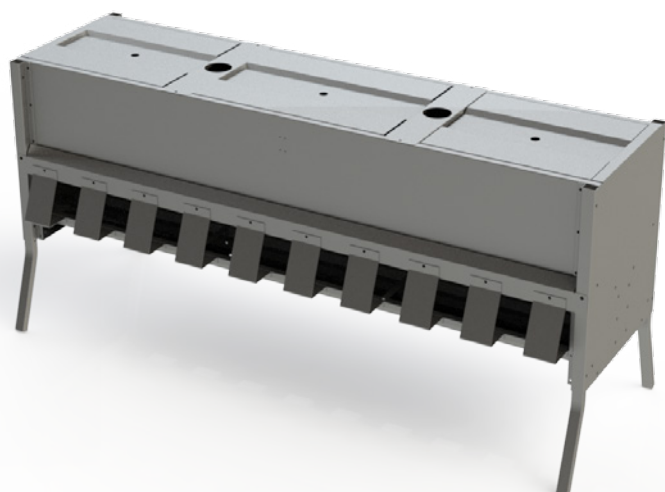
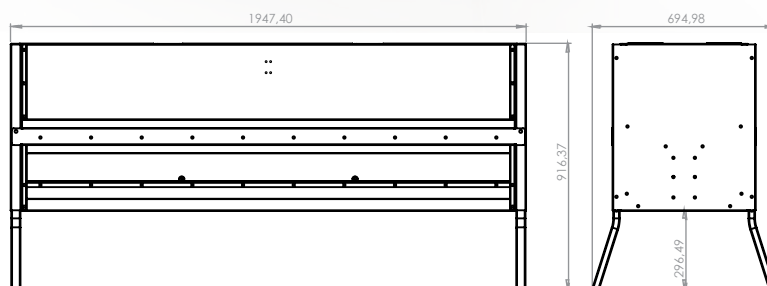

E211 TOLVA DE CORDEROS A DOS CARAS

Fabricada en chapa galvanizada. Patas desmontables y regulables en altura. Diseñada para interior. Fabricadas mediante el sistema punzonado. La fabricación mediante tornillos no por soldadura. Da mayor duración y resistencia al producto. Incorpora impedimentos en la bandeja. Para que la oveja no pueda comer y el cordero si.

Referencias:
E211-2M Tolva Longitud 2 metros.

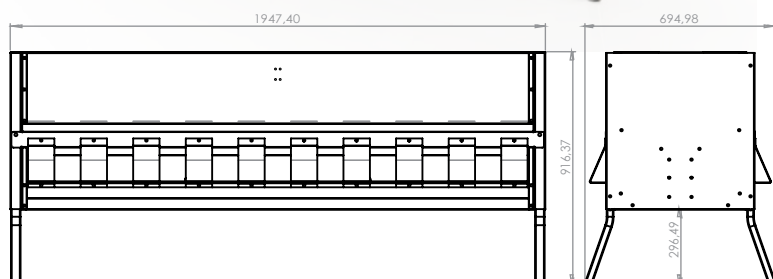

13. TOLVAS OVINO Y CAPRINO E220 - E221

E220 TOLVA DE CORDEROS A DOS CARAS

Fabricada en chapa galvanizada.
Patatas desmontables y regulables en altura.
Diseñada para interior. Fabricadas mediante el sistema punzonado. La fabricación mediante tornillos no por soldadura.
Da mayor duración y resistencia al producto.
Incorpora tejado. Permite su utilización en el exterior de la nave.

Referencias:
E220-2M Tolva Longitud 2 metros.

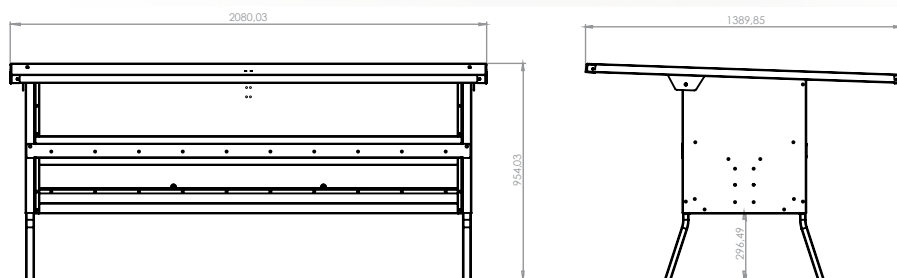

E221 TOLVA DE CORDEROS A DOS CARAS

Fabricada en chapa galvanizada. Patatas desmontables y regulables en altura. Fabricadas mediante el sistema punzonado. La fabricación mediante tornillos no por soldadura. Da mayor duración y resistencia al producto. Incorpora impedimentos en la bandeja. Para que la oveja no pueda comer y el cordero si. Incorpora tejado. Permite su utilización en el exterior de la nave.

Referencias:
E221-2M Tolva Longitud 2 metros.

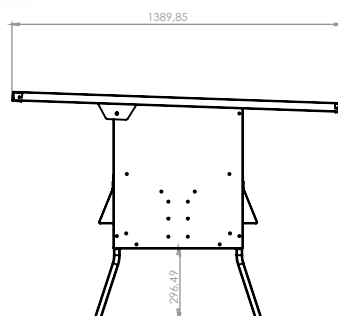
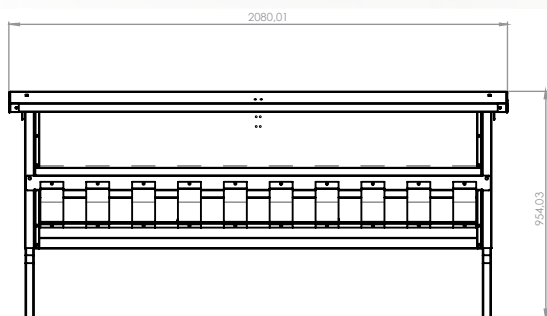

13. TOLVAS OVINO Y CAPRINO E003



E003 TOLVA DE CORDEROS A UNA CARA

Se fabrica en chapa galvanizada o acero inoxidable. Diseñada para cebaderos de corderos. Viene preparada para descarga automática de pienso. Fabricadas mediante el sistema punzonado. La fabricación mediante tornillos no por soldadura. Da mayor duración y resistencia al producto.

Referencias:

E003-CH-1,5M Tolva Longitud 1,5 metros.

Chapa galvanizada

E003-CH-2M Tolva longitud 2 metros.

Chapa galvanizada

E003-CH-2,5M Tolva longitud 2,5 metros.

Chapa galvanizada

E003-CH-3M Tolva longitud 3 metros.

Chapa galvanizada

E003-AC-1,5M Tolva longitud 1,5 metros.

Acero inoxidable

E003-AC-2M Tolva longitud 2 metros.

Acero inoxidable

E003-AC-2,5M Tolva longitud 2,5 metros.

Acero inoxidable

E003-AC-3M Tolva longitud 3 metros.

Acero inoxidable

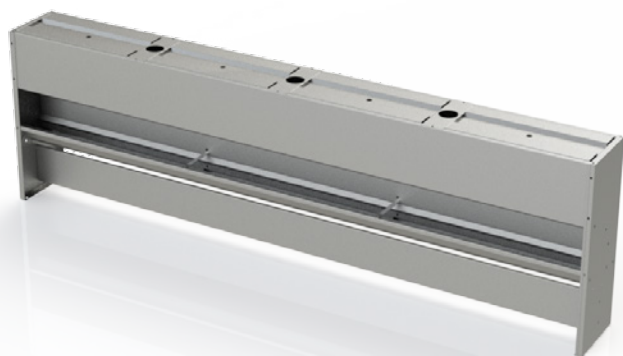
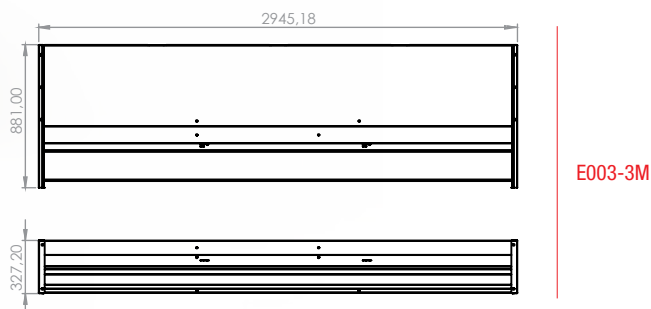
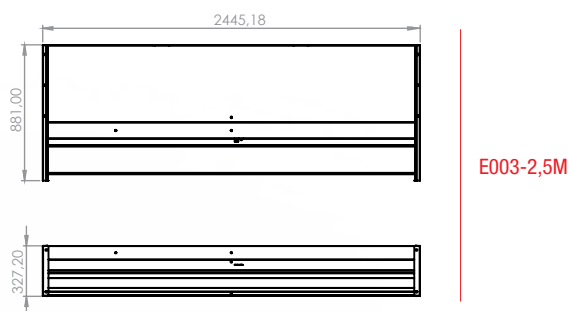
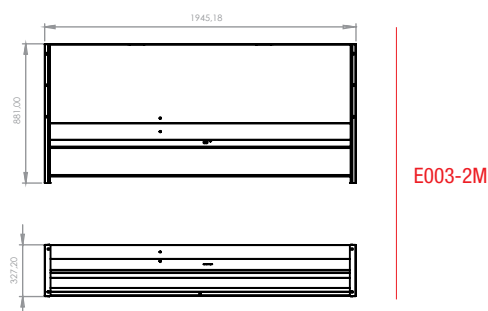
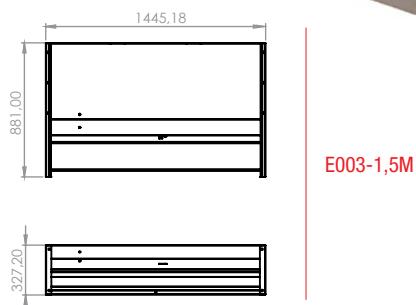

13. TOLVAS OVINO Y CAPRINO E004



E004 TOLVA DE CORDEROS A DOS CARAS

Fabricada en chapa galvanizada. Patas desmontables y regulables en altura. Hay varios modelos de diversas capacidades. Incorpora corredera de regulación de pienso. Permite un mejor aprovechamiento del pienso. Indicada para cebar corderos y ovejas. Se puede descargar con pala.

Referencias:
E004-INT Para colocar dentro de nave
E004-EXT Para colocar en exterior
E004-SUPL Más capacidad.



E004-EXT

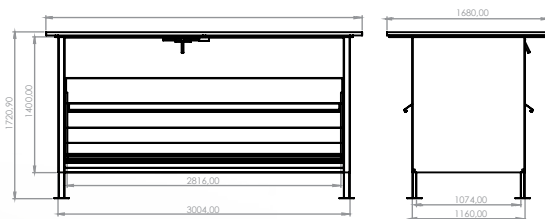

E004-INT

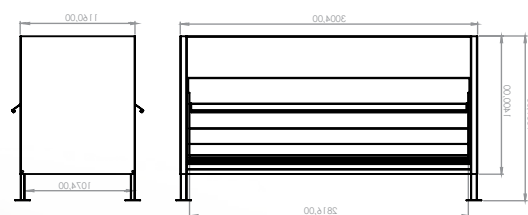

E004-SUPL

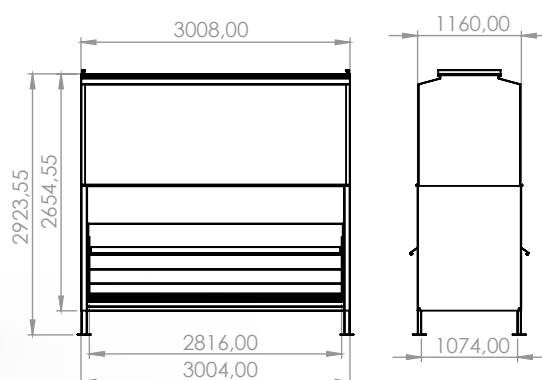



E006 TOLVA DE CORDEROS

Fabricada en chapa galvanizada. Incorpora impedimentos. Se consigue que solo el cordero tenga acceso a la comida. La oveja no puede comer. Permite un mayor crecimiento del cordero. Fabricadas mediante el sistema punzonado. La fabricación mediante remaches no por soldadura. Da mayor duración y resistencia al producto.

Referencias:
E006 tolva corderos con impedimento

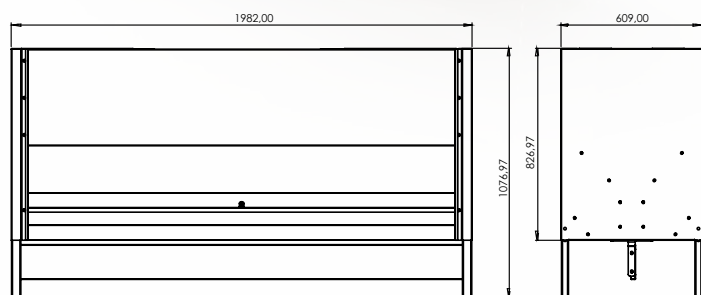
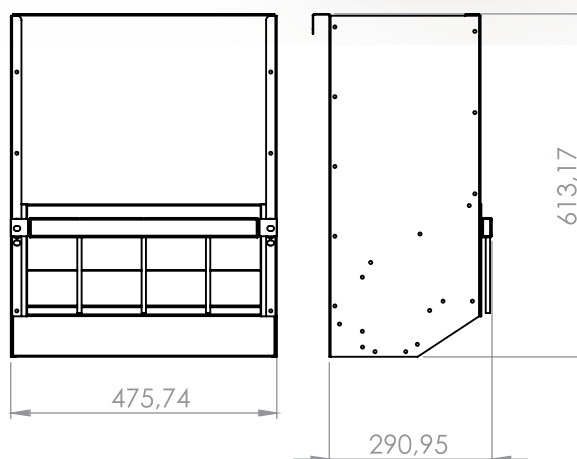

E021 TOLVA DE CORDEROS A DOS CARAS

Fabricada en chapa galvanizada y acero inoxidable. Patas desmontables y regulables en altura. Diseñada para interior. Fabricadas mediante el sistema punzonado. La fabricación mediante tornillos no por soldadura. Da mayor duración y resistencia al producto. Bandeja diseñada para que puedan comer animales grandes y con cuerno.

Referencias:
E021-CH-2M Tolva Longitud 2 metros.
E021-CH-3M Tolva longitud 3 metros.
E021-AC-2M Tolva longitud 2 metros.
E021-AC-3M Tolva longitud 3 metros.

13. TOLVAS OVINO Y CAPRINO E031 - E100



E031 TOLVA DE CORDEROS A UNA CARA

Se fabrica en chapa galvanizada o acero inoxidable. Diseñada para cebaderos de corderos. Viene preparada para descarga automática de pienso. Fabricadas mediante el sistema punzonado. La fabricación mediante tornillos no por soldadura. Da mayor duración y resistencia al producto. Bandeja diseñada para que puedan comer animales grandes y con cuerno.

Referencias:

- E031-CH-2M Tolva de 2 metros longitud.
- E031-CH-3M Tolva de 3 metros longitud.
- E031-AC-2M Tolva de 2 metros longitud.
- E031-AC-3M Tolva de 3 metros longitud.

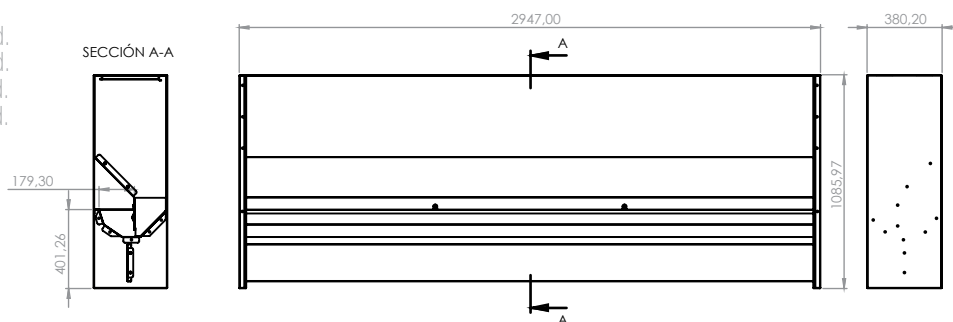
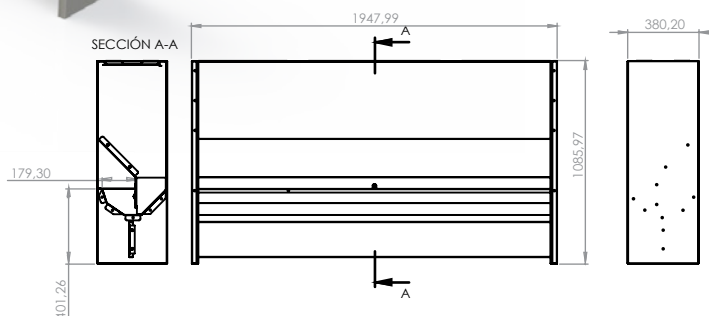

E100 TOLVA DE OVEJAS A DOS CARAS

Fabricada en chapa galvanizada. Patas desmontables y regulables en altura. Diseñada para exterior. Fabricadas mediante el sistema punzonado. La fabricación mediante tornillos no por soldadura. Da mayor duración y resistencia al producto. Permite racionar el alimento. Incorpora mecanismo accionado por una palanca. Por cada movimiento se llena la bandeja.

Referencias:

- E100, tolva de racionamiento comida para la oveja.

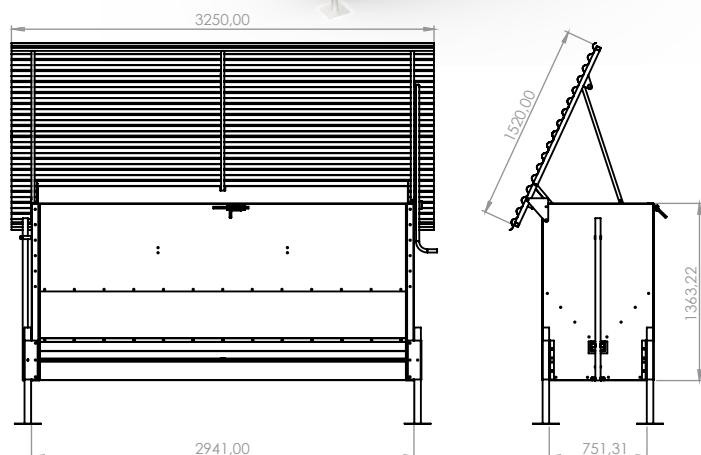



T001 TOLVA SILO

Estructura galvanizada por inmersión el resto chapa galvanizada. Patas regulables en altura. Dos tipos de salida pienso. Corredera parte abajo y tubo de 110Ø. Preparada para transportar con pala de tractor. Se fabrican dos modelos.

Referencias:
T001 volumen aproximado 1,85m³

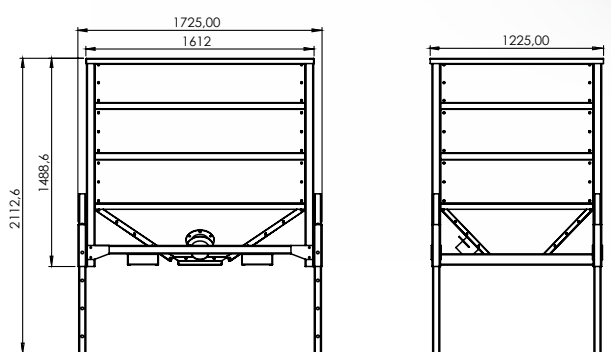

T002 TOLVA SILO

Estructura galvanizada por inmersión el resto chapa galvanizada. Patas regulables en altura. Dos tipos de salida pienso. Corredera parte abajo y tubo de 110Ø. Preparada para transportar con pala de tractor. Se fabrican dos modelos.

Referencias:
T002 volumen aproximado 3,5m³

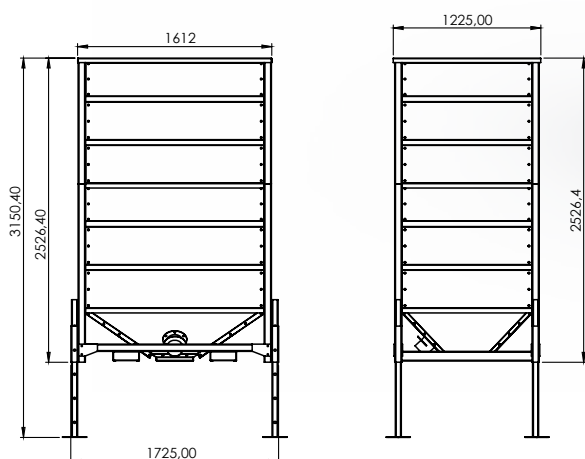

14. VALLAS OVINO G001 - G002

G001 VALLA OVINO

Fabricada con 8 tubos de 25Ø.
El material empleado es tubo galvanizado.
Todos los tubos embocados por maquina
laser. Hace las uniones más resistentes y
duraderas. Incorporan una varilla central
que atraviesa todos los tubos. Aumenta la
consistencia de la valla. Se fabrica en una
gran variedad de medidas.

Referencias:

- G001-1M Valla de 1 metros longitud aprox.
- G001-1,5M Valla de 1,5 metros longitud aprox.
- G001-2M Valla de 2 metros longitud aprox.
- G001-2,5M Valla de 2,5 metros longitud aprox.
- G001-3M Valla de 3 metros longitud aprox.

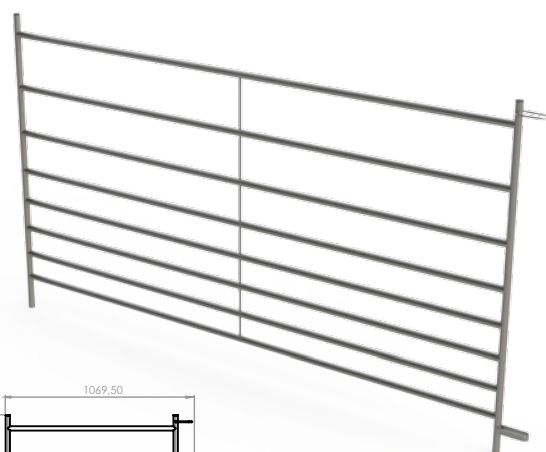
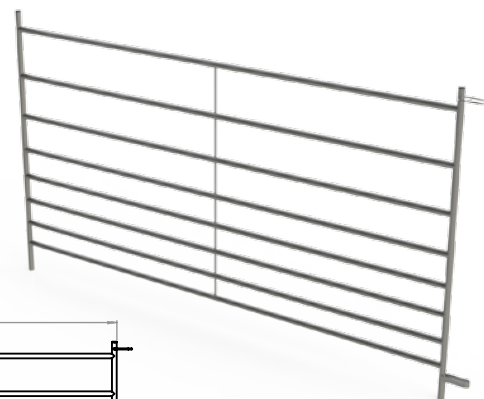
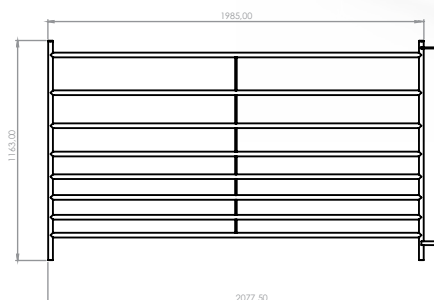

G002-1M

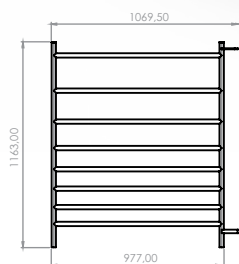

G002 VALLA OVINO

Fabricada con 8 tubos de 25Ø. El material
empleado es tubo galvanizado por
inmersión en caliente. Es el mejor sistema
para proteger de la corrosión el acero.
Todos los tubos embocados por maquina
laser. Hace las uniones más resistentes y
duraderas. Incorporan una varilla central
que atraviesa todos los tubos. Aumenta la
consistencia de la valla. Se fabrica en una
gran variedad de medidas.

Referencias:

- G002-1M Valla de 1 metros longitud aprox.
- G002-1,5M Valla de 1,5 metros longitud aprox.
- G002-2M Valla de 2 metros longitud aprox.
- G002-2,5M Valla de 2,5 metros longitud aprox.
- G002-3M Valla de 3 metros longitud aprox.

G002-1,5M

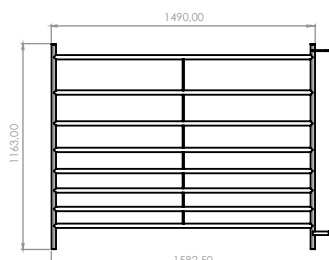

G002-2,5M



G002-2M

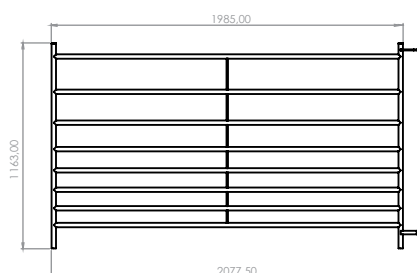

G002-3M

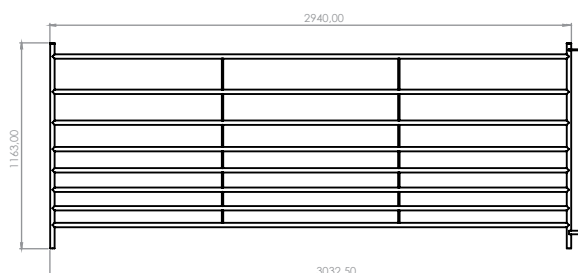

14. VALLAS OVINO G004 - G005 - G009



G004 VALLA OVINO

Fabricada con 8 tubos de 25Ø.
El material empleado es tubo galvanizado por inmersión en caliente. Es el mejor sistema para proteger de la corrosión el acero. Todos los tubos embocados por maquina laser. Hace las uniones más resistentes y duraderas. Incorporan una varilla central que atraviesa todos los tubos. Aumenta la consistencia de la valla. Permite el paso de los corderos hacia otras dependencias. Tiene una multitud de combinaciones de anchura el paso. Según se combinen las dos varillas.

Referencias:
G004 Longitud 2 metros aprox.

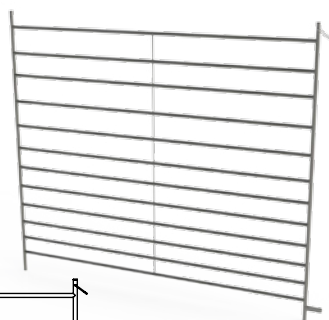
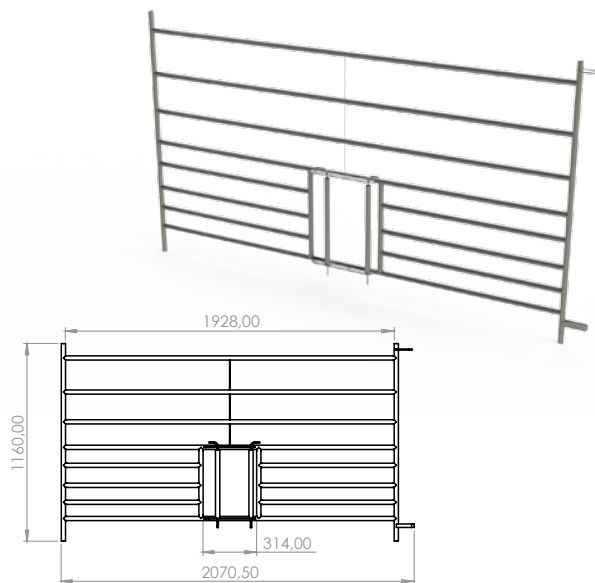

G005 VALLA OVINO

Fabricada con 12 tubos de 25Ø. El material empleado es tubo galvanizado o por inmersión en caliente. Es el mejor sistema para proteger de la corrosión el acero. Todos los tubos embocados por maquina laser. Hace las uniones más resistentes y duraderas. Incorporan una varilla central que atraviesa todos los tubos. Aumenta la consistencia de la valla. Se fabrica en una gran variedad de medidas. Su gran altura permite realizar cercados en el campo. Dificulta la entrada de animales salvajes.

Referencias:
G005-2M Valla de 2 metros longitud tubos galvanizado en frío
G005-GEC Valla de 2 metros galvanizada por inmersión en caliente.

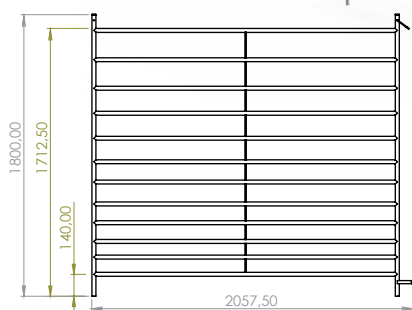

G009 VALLA OVINO

Fabricada con 10 tubos de 25Ø.
El material empleado es tubo galvanizado por inmersión en caliente. Es el mejor sistema para proteger de la corrosión el acero. Todos los tubos embocados por maquina laser. Hace las uniones más resistentes y duraderas. Incorporan una varilla central que atraviesa todos los tubos. Aumenta la consistencia de la valla. Se fabrica en una gran variedad de medidas. Indicada para cercados para cabras. Su mayor altura dificulta que el animal salte por encima de la valla.

Referencias:
G009-GEC Valla de 2 metros galvanizada por inmersión en caliente.

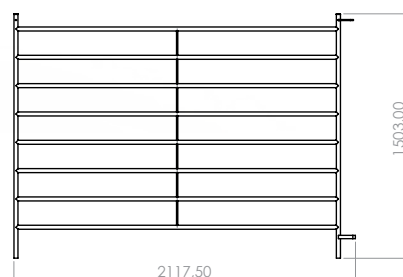

14. VALLAS OVINO G011 - G012



G011 VALLA OVINO

Fabricada en chapa galvanizada. Su gran altura y opacidad permite realizar cercados en el campo. Dificulta la entrada de animales salvajes. Para facilitar la entrada y salida de los animales. Se puede acoplar al cercado la puerta con marco G111.

Referencias:
G0011 Valla de 2 metros.
G111 Puerta de dos hojas con marco.

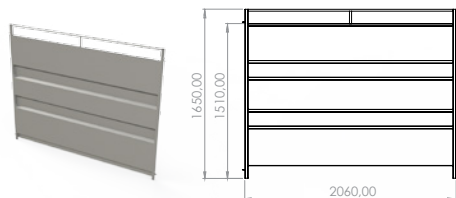
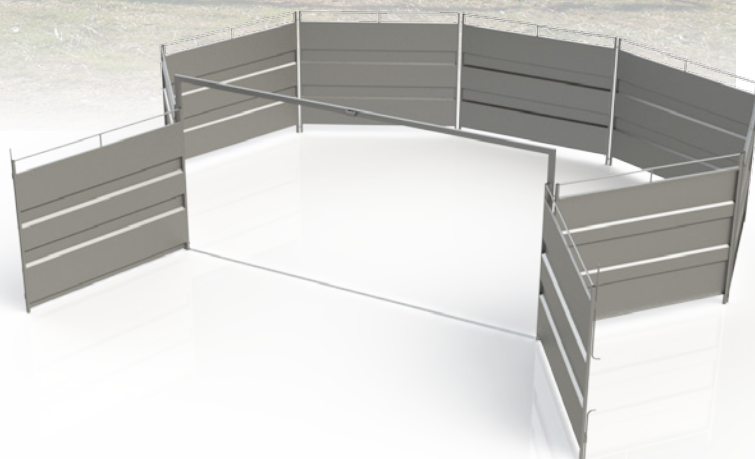

G0011

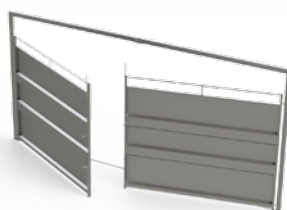

G111

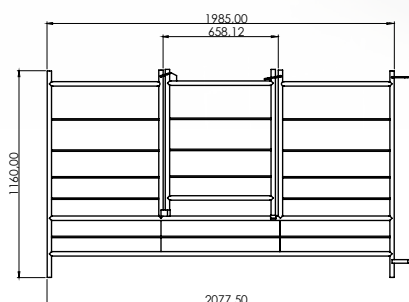
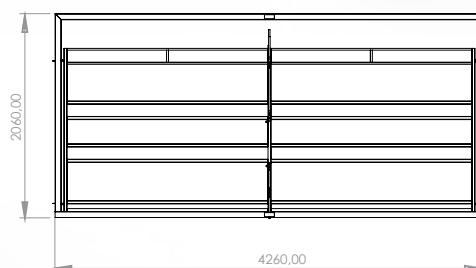

G012 VALLA-PUERTA OVINO

El material empleado es tubo galvanizado por inmersión en caliente. Es el mejor sistema para proteger de la corrosión el acero. Todos los tubos embocados por maquina laser. Hace las uniones más resistentes y duraderas. Incorpora una puerta con marco la valla. Permite un acceso rápido y cómodo a los cercados.

Referencias:
G012 Valla de 2 metros aprox.

14. VALLAS OVINO G013

G013

VALLA OVINO

Fabricada con 7 tubos de 25Ø.
El material empleado es tubo galvanizado por inmersión en caliente. Es el mejor sistema para proteger de la corrosión el acero. Todos los tubos embocados por maquina laser. Hace las uniones más resistentes y duraderas. Incorporan una varilla central que atraviesa todos los tubos. Aumenta la consistencia de la valla. Se fabrica en una gran variedad de medidas. Las uniones de las vallas se realizan mediante varillas.

Referencias:

- G013-1M Valla de 1 metros longitud aprox.
- G013-1,2M Valla de 1,2 metros longitud aprox.
- G013-1,5 Valla de 1,5 metros longitud aprox.
- G013-2M Valla de 2 metros longitud aprox.
- G013-2,5M Valla de 2,5 metros longitud aprox.
- G013-3M Valla de 3 metros longitud aprox.

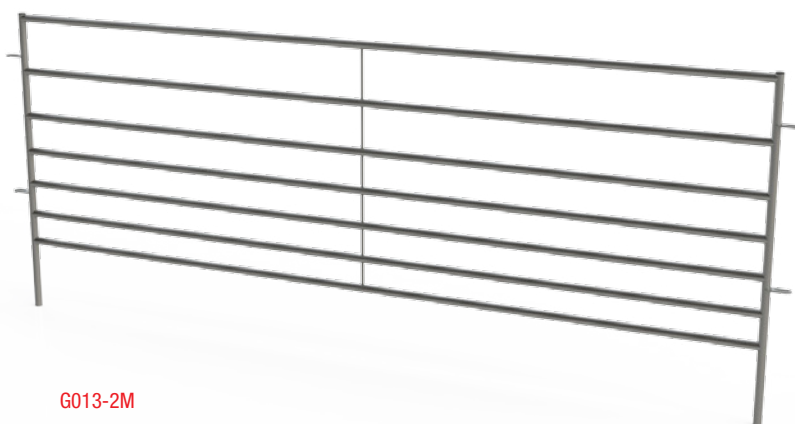

G013-1M

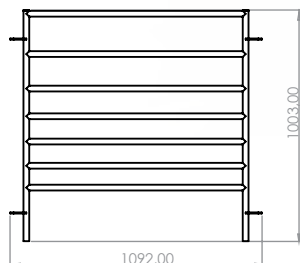

G013-2M

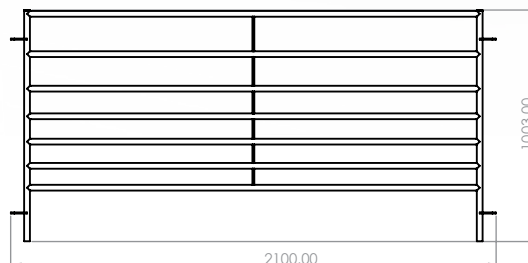

G013-1,2M

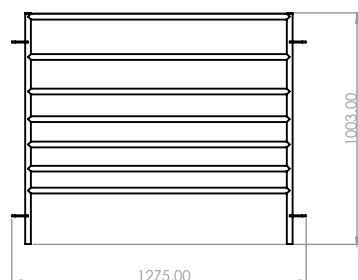

G013-2,5M

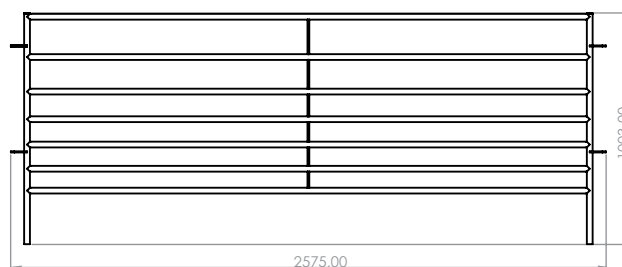

G013-1,5M

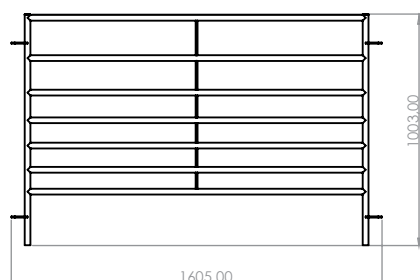

G013-3M

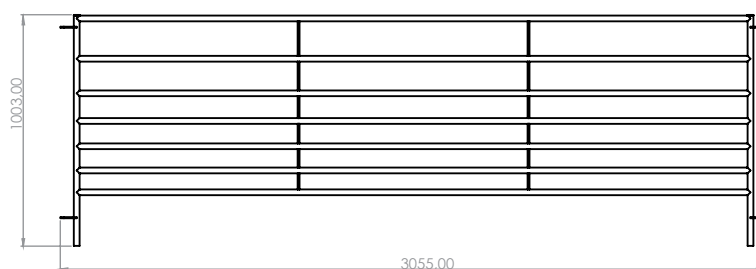

14. VALLAS OVINO G014 - G041

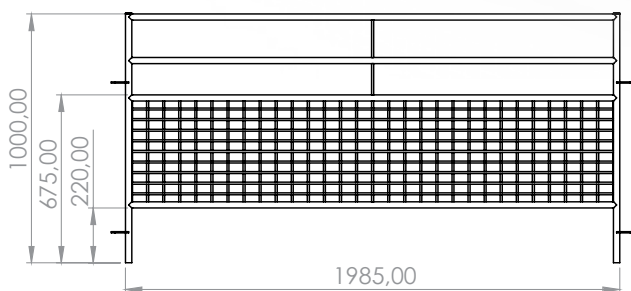
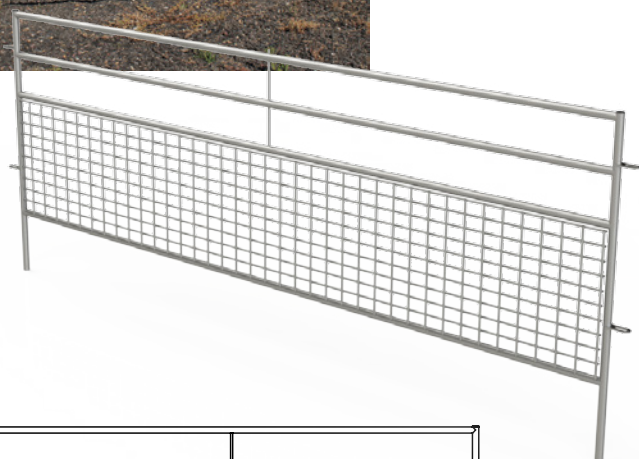

G014 VALLA OVINO

Fabricada el marco en tubo de 25Ø. El material empleado es tubo galvanizado por inmersión en caliente y rejilla electrosoldada. Es el mejor sistema para proteger de la corrosión el acero. Todos los tubos embocados por maquina laser. Hace las uniones más resistentes y duraderas. Incorporan una varilla central que atraviesa todos los tubos. Aumenta la consistencia de la valla. Las uniones de las vallas se realizan mediante varillas.

Referencias:

- G014-1M Valla de 1 metros longitud aprox.
- G014-1,2M Valla de 1,2 metros longitud aprox.
- G014-1,5 Valla de 1,5 metros longitud aprox.
- G014-2M Valla de 2 metros longitud aprox.
- G014-2,5M Valla de 2,5 metros longitud aprox.
- G014-3M Valla de 3 metros longitud aprox.

G041 VALLA OVINO

Fabricada con tubos de 25Ø. El material empleado es tubo galvanizado por inmersión en caliente. Es el mejor sistema para proteger de la corrosión el acero. Todos los tubos embocados por maquina laser. Hace las uniones más resistentes y duraderas. Incorporan una varilla central que atraviesa todos los tubos. Aumenta la consistencia de la valla. Permite el paso de los corderos hacia otras dependencias. Incorpora 12 huecos para el paso de los corderos.

Referencias:
G041 Longitud 2 metros aprox.

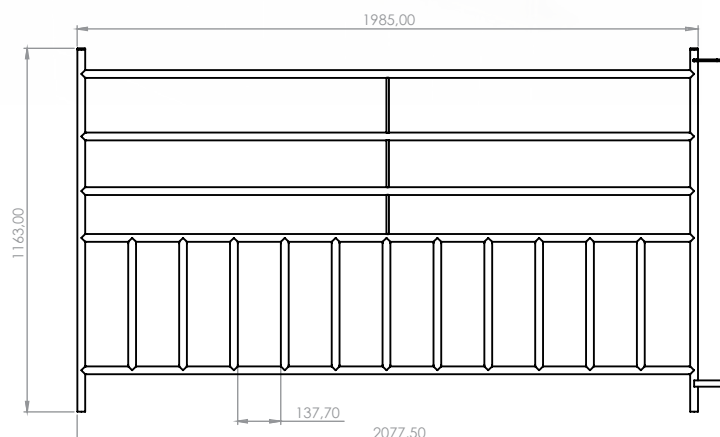
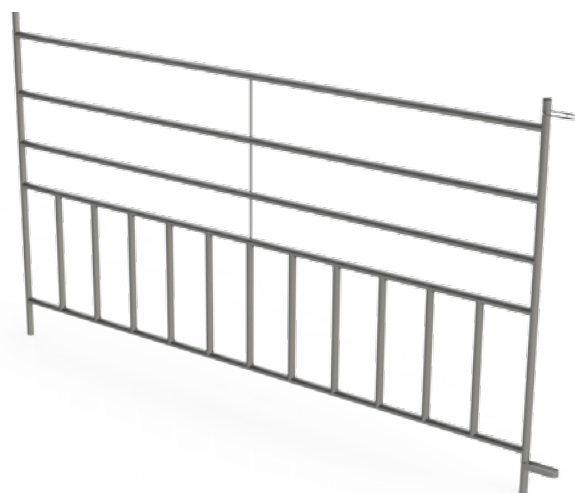



G072

PUERTA OVINO

El material empleado es tubo galvanizado por inmersión en caliente. Es el mejor sistema para proteger de la corrosión el acero. Todos los tubos embocados por maquina laser. Hace las uniones más resistentes y duraderas. Sistema de apertura de puerta cómodo y rápido. Para el acceso a otros corrales.

Referencias:

G072-1M Valla de 1 metros aprox.

G072-1M Valla de 1,5 metros aprox.

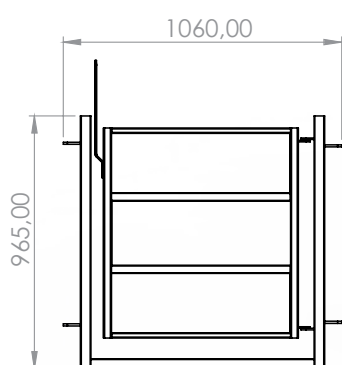
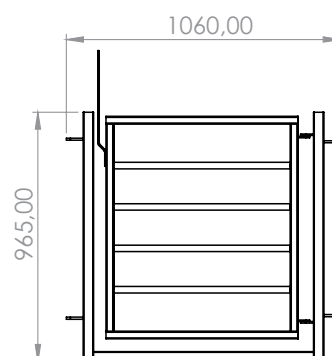

G073

PUERTA OVINO

El material empleado es chapa galvanizada por inmersión en caliente. Es el mejor sistema para proteger de la corrosión el acero. Todos los tubos embocados por maquina laser. Hace las uniones más resistentes y duraderas. Sistema de apertura de puerta cómodo y rápido. Para el acceso a otros corrales.

Referencias:

G073-1M Valla de 1 metros aprox.

G073-1M Valla de 1,5 metros aprox.

G78

VALLA OVINO VOLTEADORA

Indicada para voltear rápida y cómodamente la oveja. Tiene mucha utilidad para el trabajo del esquila. Aumenta mucho la productividad.

Referencias:

G78 Valla ovino volteadora.

Galvanizada por inmersión en caliente.

G781 Valla ovino para colocar en paralelo G78.

Galvanizada por inmersión en caliente.

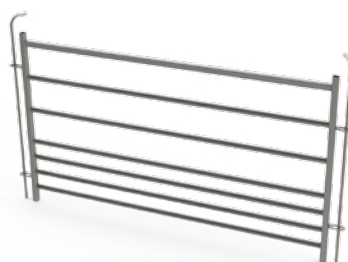
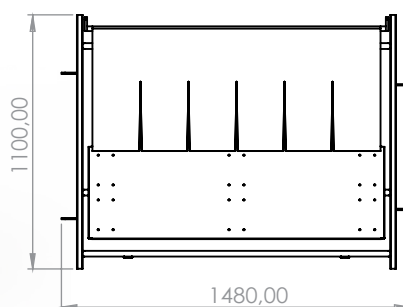
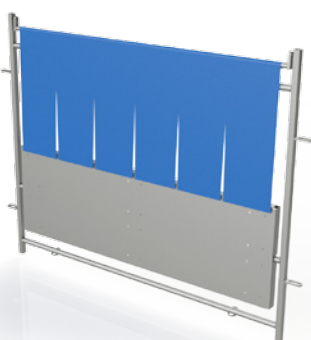

G781

14. VALLAS OVINO G210 - G211 - G212 - G220 - G221 - G222

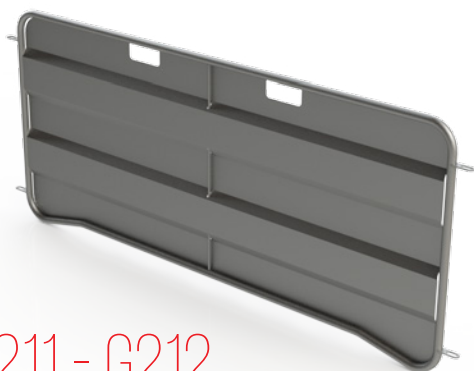

G210 - G211 - G212 VALLA OVINO

Se fabrica en chapa galvanizada por inmersión en caliente. Es el mejor sistema para proteger de la corrosión el acero. Tubo curvado en los extremos inferior. Bajo peso. Estas dos características facilitan un manejo sencillo y rápido. Se utiliza para el manejo y vacunación de los animales.

Referencias:

G210 Longitud aproximada 2 metros.

G211 Longitud aproximada 2,5 metros.

G212 Longitud aproximada 3 metros.

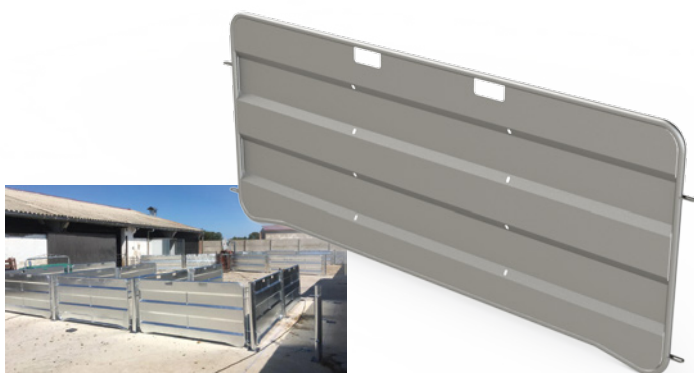
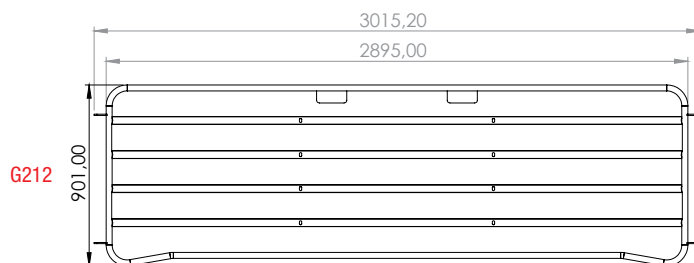
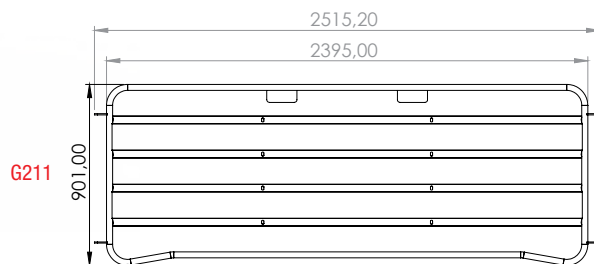
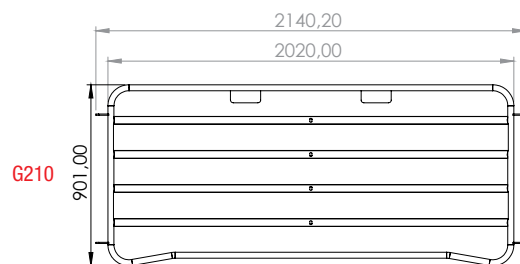

G220 - G221 - G222 VALLA OVINO

Se fabrica en chapa galvanizada por inmersión en caliente. Es el mejor sistema para proteger de la corrosión el acero. Tubo curvado en los extremos inferior. Bajo peso. Estas dos características facilitan un manejo sencillo y rápido. Se utiliza para el manejo y vacunación de los animales. Tiene mayor altura que la valla G210.

Referencias:

G220 Longitud aproximada 2 metros.

G221 Longitud aproximada 2,5 metros.

G222 Longitud aproximada 3 metros.

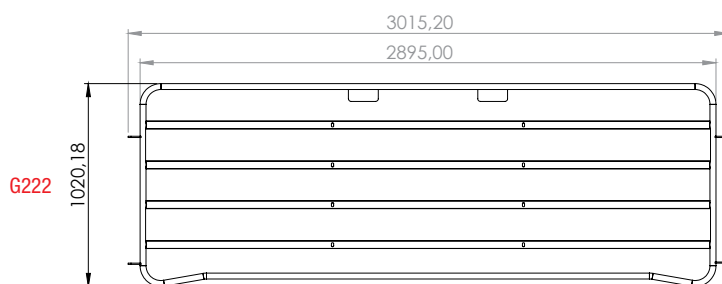
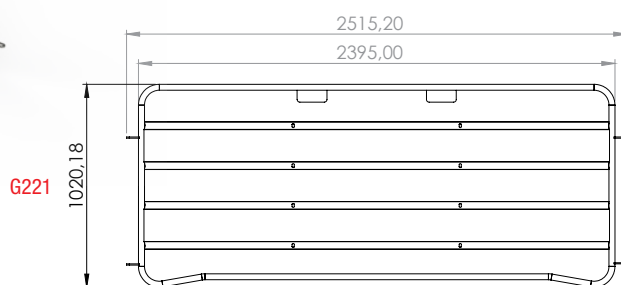
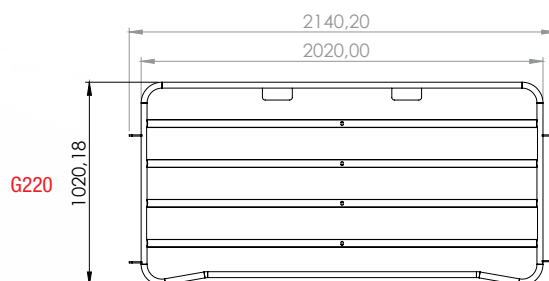

14. VALLAS OVINO G701 - G800

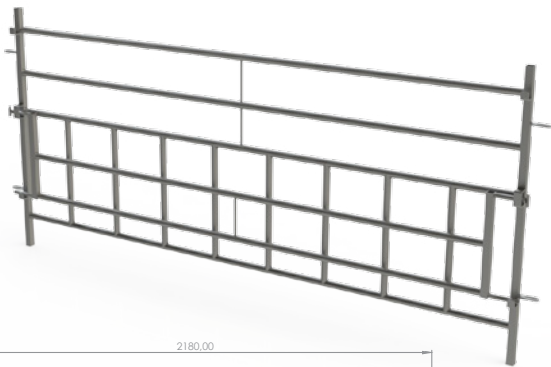

G701 VALLA OVINO

Fabricada con tubos de 25Ø. El material empleado es tubo galvanizado por inmersión en caliente. Es el mejor sistema para proteger de la corrosión el acero. Todos los tubos embocados por maquina laser. Hace las uniones más resistentes y duraderas. Incorporan una varilla central que atraviesa todos los tubos. Aumenta la consistencia de la valla. Permite el paso de los corderos hacia otras dependencias. 9 huecos para el paso de los corderos. Incorpora mecanismo para cerrar los huecos paso corderos.

Referencias:
G701 Longitud 2 metros aprox.

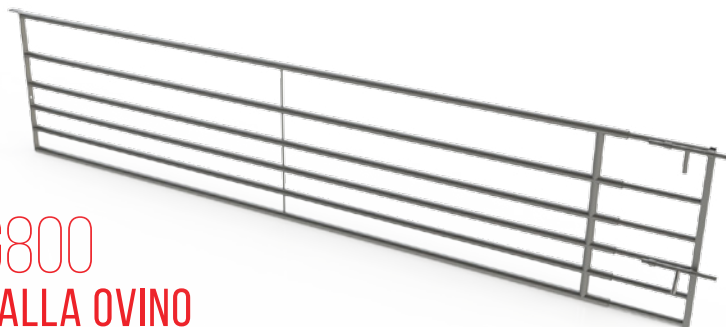
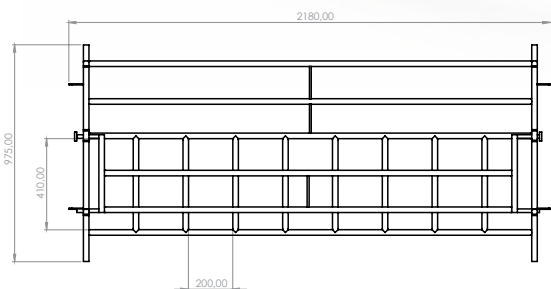

G800 VALLA OVINO

Fabricada con 6 tubos de 40Ø. La extensión en tubo 30Ø. El material empleado es tubo galvanizado por inmersión en caliente. Es el mejor sistema para proteger de la corrosión el acero. Todos los tubos embocados por maquina laser. Hace las uniones más resistentes y duraderas. Incorporan una varilla central que atraviesa todos los tubos. Aumenta la consistencia de la valla. Cerrojos con anti-apertura. Bulón para regulación caída de puerta. Se fabrica en una gran variedad de medidas.

Referencias:

- G801 puerta de 1 a 2 metros.
- G802 puerta de 2 a 3 metros.
- G803 puerta de 3 a 4 metros.
- G804 puerta de 4 a 5 metros.
- G805 puerta de 5 a 6 metros.
- G806 puerta de 6 a 7 metros.
- G801P panel de 1 a 2 metros.
- G802P panel de 2 a 3 metros.
- G803P panel de 3 a 4 metros.
- G804P panel de 4 a 5 metros.
- G805P panel de 5 a 6 metros.
- G806P panel de 6 a 7 metros.

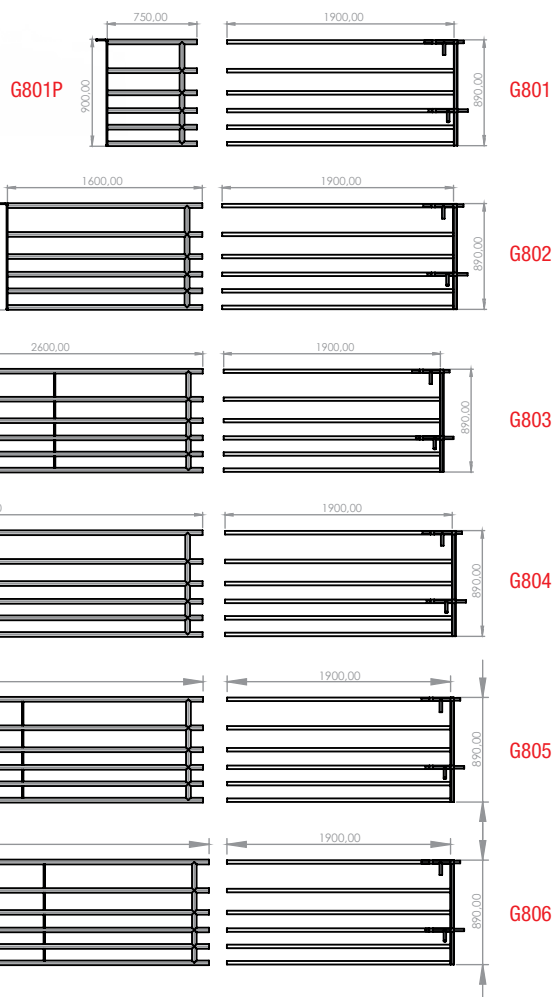



JAVIER CAMARA S.L.

INDUSTRIAS GANADERAS



Fábrica Aranda de Duero (Burgos):
Polígono Allende-Duero · Ctra. Valladolid, P 123-125
Tf. 947 51 23 23 / Fx. 947 51 23 88

Fábrica Trujillanos (Badajoz):
Autovía nacional 5. Km 332 (a 2 km de Mérida)
Tf. 924 32 71 81 / Fx. 924 32 73 79

contactar@javiercamara.es
www.javiercamara.es

